

# TOTO

**TOTO U.S.A., Inc.**

1155 Southern Road Morrow, GA 30260

Teléfono : (770) 282 8686

## Registro de Garantía y Consulta

Para registrar la garantía del producto, TOTO U.S.A. Inc. recomienda el Registro de la garantía en línea. Visite nuestro sitio web <http://www.totousa.com>. Si tiene alguna pregunta sobre la política de la garantía o su cobertura, comuníquese con TOTO U.S.A. Inc.

Departamento de Atención a Clientes: 1155 Southern Road, Morrow, GA30260 (888) 295 - 8134 ó (678) 466 - 1300 cuando llama desde afuera de los EUA.

- You are advised to record the following information to allow quick service.

Date of purchase :	Name of shop :
Date : year month day	Tel : (      )

2021.9.28  
D07F16

# TOTO

## WASHLET

Manual de Instrucciones



SN922M  
(MS922CUMFG)



- Gracias por comprar este producto recientemente.  
Por favor, lea la información ofrecida para garantizar la utilización segura del producto.
- Asegúrese de leer este manual de instrucciones antes de utilizar el producto y guárdelo en un lugar seguro para poder consultarlo en el futuro.

# ¿Qué funciones están disponibles en su producto?

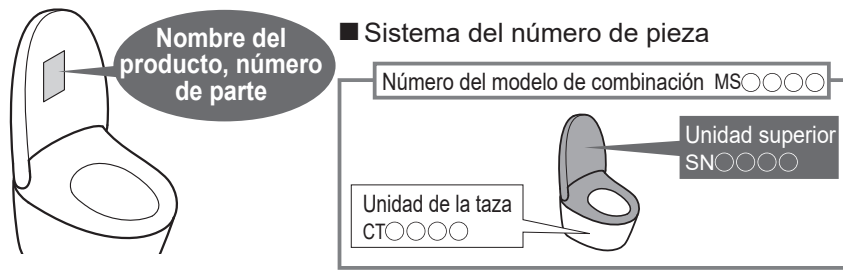

Nombre del producto (Modelo)			WASHLET	Pág. de referencia
Funciones		Su modelo	SN922M	
Funciones Básicas	Lavado	Lavado posterior	●	18, 19
		Lavado posterior suave		
		Lavado frontal		
	Cambio del método de lavado	Ajuste de posición de la vara	●	
		Ajuste de la presión del agua		
		Lavado por oscilación		
		Protección con contraseña personal		
Secado	Secado con aire caliente	●		
Cambio de la temperatura	Configuración de la temperatura	●	22, 23	
Funciones Sanitarias	Eliminación de olores	Desodorizante	●	20, 21
	Lavado previa de la taza	Rocío previo	●	
Funciones convenientes	Descarga de agua	Descarga de agua por control remoto	●	19
		Descarga de agua automática		20, 21
	Apertura y cierre	Apertura y cierre del asiento del inodoro con el control remoto	●	19
		Apertura y cierre automático		20, 21
	Calentamiento del asiento del inodoro	Asiento calentado	●	-
	Ahorre energía reduciendo la temperatura del asiento para inodoro	Ahorro de energía con temporizador	●	24, 25
Ahorro de energía con temporizador+				
Ahorro automático de energía				
Mantenimiento	Elevador de limpieza		●	30
	Tapa de inodoro desmontable			31
	Limpieza de la vara			32

# Manténgalo limpio Inodoro Sanitario



**Las funciones de autolimpieza son automáticas.**  
(Consulte las páginas 20 y 21 para obtener detalles.)

	Al sentarse	Al pararse
Removing odors inside the bowl unit.	Desodorizante	Desodorizante de encendido automático
Se pulveriza automáticamente un rocío dentro de la taza para que la suciedad no se adhiera tan fácilmente.	Rocío previo	

## Índice

Precauciones de Seguridad .....	4	Introducción
Precauciones durante la operación ..	13	
Nombres de las piezas .....	14	
Preparation .....	16	

Operaciones Básicas.....	18	Operación
Funciones Automáticas (Funciones de autolimpieza, Funciones convenientes).....	20	
Desodorizante, Rocío previo Descarga de agua automática, Apertura y cierre automático		
Configuración de la Temperatura (Asiento del inodoro, Agua tibia, Secado) .....	22	
Funciones de ahorro de energía ..	24	

Mantenimiento .....	28	Mantenimiento
● Enchufe de alimentación .....	28	
● Unidad superior .....	29	
● Unidad de la taza .....	29	
● Espacio entre la unidad principal y la unidad de la taza .....	30	
● Espacio entre la unidad principal y la unidad de la taza .....	31	
● Vara .....	32	
Limpieza de la vara		
● Filtro desodorizante .....	33	
● Válvula de vaciado del filtro de agua .....	34	
● Filtro de agua (Unidad de la taza) ...	35	

Cambio de la configuración ...	36	Referencia
¿Qué hacer? .....	44	
● Si no circula agua por un corte del suministro de energía .....	44	
● Si no circula agua por un corte del suministro de agua .....	46	
● Si el control remoto no funciona .....	46	
● Prevención de daños por congelación .....	47	
● Largos períodos sin usar .....	48	
● Eliminación de la Guía de operación .....	50	
Solución de problemas .....	51	
Especificaciones .....	58	
Garantía .....	59	



# Precauciones de Seguridad



## PRECAUCIONES IMPORTANTES LEA TODAS LAS INSTRUCCIONES ANTES DE USAR

### Significado de las indicacione

 <b>ADVERTENCIA</b>	Puede causar la muerte o lesiones graves.
 <b>PRECAUCIÓN</b>	Puede causar lesiones o daños materiales.

Los siguientes símbolos se utilizan para indicar instrucciones de seguridad importantes que deberán seguirse al utilizar el producto.

Símbolo	Significado
	Este símbolo indica una utilización prohibida del producto.
	Este símbolo se utiliza para indicar un paso necesario en la utilización de este producto.

 <b>ADVERTENCIA</b>	
	<p><b>No conecte o desconecte el enchufe de alimentación con las manos mojadas.</b></p> <ul style="list-style-type: none"><li>• De lo contrario, puede causar una descarga eléctrica.</li></ul> <p><b>No deje agua o solución de limpieza en la unidad superior ni en el enchufe de alimentación.</b></p> <ul style="list-style-type: none"><li>• De lo contrario, puede producirse un incendio, una descarga eléctrica, un calentamiento o un cortocircuito.</li><li>• De lo contrario, el producto puede agrietarse y causar lesiones o daños debido a filtraciones de agua</li></ul> <p><b>Nunca desarme, repare ni altere el producto.</b></p> <p><b>No utilice las herramientas en lugares distintos a los designados.</b></p> <ul style="list-style-type: none"><li>• De lo contrario, puede producirse un incendio, una descarga eléctrica, un sobrecalentamiento, un cortocircuito o una falla.</li></ul> <p><b>No instale el producto en vehículos móviles, como vehículos con ruedas o botes.</b></p> <ul style="list-style-type: none"><li>• De lo contrario, puede producirse un incendio, una descarga eléctrica, un cortocircuito o una falla de funcionamiento.</li><li>• El asiento para inodoro, la tapa del inodoro, la unidad principal y otras partes pueden aflojarse y caerse, lo cual puede originar lesiones.</li></ul>



## ADVERTENCIA



### No use el producto si existe un mal funcionamiento.

- En caso de una falla u otro problema, asegúrese de cortar la electricidad desconectando el enchufe de alimentación o poniendo el disyuntor del panel de distribución en la posición APAGADO.  
Cierre la llave de paso del agua para detener el suministro.  
Fallas de funcionamiento posibles:
  - El agua gotea desde un tubo o desde la unidad principal.
  - El producto está agrietado o roto.
  - El producto hace ruidos extraños o produce olores raros.
  - El producto produce humo.
  - El producto está demasiado caliente.
  - La unidad de la taza está obstruida.
  - El tope del asiento del inodoro no está en su lugar.
- Si continúa utilizando el producto después de una falla de funcionamiento, puede presentarse un incendio, una descarga eléctrica, un calentamiento, un cortocircuito, lesiones o daños debido a filtraciones de agua.

### No utilice agua no permitida por las leyes y ordenanzas de la región de uso. Utilice únicamente agua potable.

### No utilice agua de mar ni agua reciclada.

- Puede provocar irritación en la piel y fallas de funcionamiento.

### No toque el enchufe de alimentación durante las tormentas eléctricas.

- De lo contrario, puede causar una descarga eléctrica.

### No deje que la manguera de suministro de agua entre en contacto con el enchufe de alimentación o tomacorriente.

- De lo contrario, puede causar condensación, lo que puede provocar un incendio, una descarga eléctrica, un calentamiento o un cortocircuito.

### No haga nada que pueda dañar el cable de alimentación o el enchufe de alimentación.

### No golpee ni tire de los cables de alimentación, ni tampoco los retuerza, aplaste, dañe, cambie ni caliente. Tampoco coloque ningún objeto pesado sobre estos ni los ate o apriete.

- La utilización de cables de alimentación dañados puede causar un incendio, una descarga eléctrica, un calentamiento o un cortocircuito.

### No utilice un tomacorriente flojo o defectuoso.

- De lo contrario, puede producirse un incendio o un cortocircuito.

### No utilice tomacorrientes o equipos eléctricos que superen la potencia indicada.

- Si se conectan demasiados enchufes en un mismo tomacorriente (como en el caso de los tomacorrientes triples), puede producirse un incendio por calentamiento.

### No utilice ninguna otra fuente de alimentación que no sea la indicada.

### AC 120 V, 60Hz

- De lo contrario, puede producirse un incendio o calentamiento.

### No coloque los dedos ni ningún objeto en la salida de aire caliente.

### No coloque ningún objeto en la salida de aire caliente, ni tampoco ropa.

- De lo contrario, pueden producirse quemaduras, descargas eléctricas o fallas de funcionamiento.

### No acerque cigarrillos ni otras llamas abiertas al producto.

- De lo contrario, puede producirse un incendio.

# Precauciones de Seguridad (Continuación)



## ADVERTENCIA

### **Absténgase de sentarse en el asiento por períodos prolongados.**

- Puede causarle quemaduras a baja temperatura.  
Para evitar que las siguientes personas se quemen a una temperatura moderada, otra persona deberá apagar el calentador del asiento del inodoro y colocar la temperatura del secador en "Baja".
  - Niños pequeños, personas mayores o usuarios que no puedan configurar correctamente la temperatura.
  - Personas enfermas, incapacitadas o que no puedan moverse libremente.
  - Aquellas personas que usen medicamentos que causan somnolencia (medicamentos para dormir, para el resfrío o similares), aquellas personas que hayan bebido en exceso o estén demasiado cansadas y cualquier otra persona que pueda quedarse dormida.

**Este producto es eléctrico. No lo instale en un lugar donde se pueda mojar ni donde la humedad sea demasiado alta como para que se forme agua sobre la superficie de este producto. Cuando se utilice en el baño, instale un ventilador o una abertura de ventilación y asegúrese de que circule aire por todo el baño.**

- De lo contrario, puede producirse un incendio o una descarga eléctrica.

### **Conecte siempre el producto en el suministro de agua fría.**

- Si se conecta al suministro de agua caliente, puede causar quemaduras y daños.

### **Asegúrese de que se haya instalado un tomacorriente (de 3 clavijas) correctamente conectado a tierra.**

- No usar un tomacorriente conectado a tierra puede provocar una descarga eléctrica si hay una falla de funcionamiento o un cortocircuito.

### **Conecte firmemente el enchufe de alimentación al tomacorriente.**

- De lo contrario, puede producirse un incendio, un calentamiento o un cortocircuito.

### **Para desenchufar, hágalo sosteniendo el enchufe, no el cable.**

**No desenchufe tirando del cable.**

- Tirar del cable puede causar daños y provocar un incendio o calentamiento.

**Si el cable eléctrico está dañado, para evitar peligros, siempre solicite al departamento de reparaciones del fabricante o a un especialista equivalente que lo reemplace.**

### **Desenchufe siempre el enchufe de alimentación de la toma de corriente antes de realizar el mantenimiento o una inspección.**

- Si no lo hace, puede producirse una descarga eléctrica o fallas de funcionamiento.

### **Quite periódicamente el polvo y la suciedad del enchufe de alimentación y asegúrese de que esté firmemente enchufado al tomacorriente.**

- De lo contrario, puede producirse un incendio, un calentamiento o un cortocircuito.  
Desenchufe el cable de alimentación de la toma de corriente y límpielo cuidadosamente con un paño seco.





## ADVERTENCIA



**Cuando las filtraciones del líquido de la batería se adhieren a su cuerpo o su vestimenta, límpielo con agua limpia.**

- El líquido puede dañar los ojos o la piel.

**Estudios preliminares en mujeres sugieren que el lavado continuo puede aumentar la posibilidad de sequedad de la mucosa vaginal y disminución potencial de la flora bacteriana benéfica.**

**Aunque estos estudios no han sido validados, consulte a su médico cualquier duda sobre estas circunstancias.**

**Aún más importante, si usted padece una deficiencia del sistema inmunológico como consecuencia de alguna enfermedad, quimioterapia u otro problema médico que comprometa el sistema inmunológico, consulte a su médico antes de utilizar el producto.**



# Precauciones de Seguridad (Continuación)



## PRECAUCIÓN



**No use el producto si la unidad principal no es estable.**

- Si lo hace puede hacer que la unidad principal se afloje y se caiga, lo que puede originar lesiones.

**Si se daña el producto, no toque la sección dañada.**

- De lo contrario, puede causar una descarga eléctrica o una lesión. Cambie el sector dañado de inmediato.

**No aplique una fuerza potente, un choque mecánico, ni se suba o permanezca parado en el asiento del inodoro, en la tapa del inodoro ni en la unidad principal. Además, no coloque ningún objeto pesado en el asiento del inodoro, en la tapa del inodoro ni en la unidad principal.**

- Hacer esto podría causar grietas o que la parte superior se afloje y caiga, lo que podría causar lesiones.
- Hacer esto podría dañar el producto y causar lesiones o daños por agua.

**No levante el producto tomándolo del asiento o de la tapa del inodoro.**

**No suba el asiento ni la tapa si hay objetos encima de la unidad.**

- Si lo hace puede hacer que la unidad principal se afloje y se caiga, lo que puede originar lesiones.

**Cuando realice el mantenimiento de las piezas plásticas (la unidad principal, etc.) o en la manguera de suministro de agua, use detergente de cocina neutro diluido en agua. No utilice los siguientes productos.**

**Soluciones de limpieza para inodoros, soluciones de limpieza para el hogar, bencina, diluyente de pintura, soluciones de limpieza en polvo y cepillo estropajo de nailon.**

- Pueden dañar o agrietar el plástico y producir lesiones o fallas de funcionamiento.
- Podrían dañar la manguera del suministro de agua y causar una filtración de agua.

**Para evitar una filtración repentina de agua, no retire la válvula de vaciado del filtro de agua cuando la llave de paso de agua esté abierta.**

- Si lo hace, el agua puede derramarse. (Consulte en la página 34 las instrucciones sobre la limpieza de la válvula de vaciado del filtro de agua.)

**No doble ni aplaste la manguera de suministro de agua, ni la dañe cortándola con un objeto filoso.**

- De lo contrario, pueden producirse filtraciones de agua.

**No vierta agua caliente en el inodoro.**

- Si lo hace podría dañar el inodoro, originar lesiones o daños en el agua.



## PRECAUCIÓN



**No descargue otra cosa que no sean desechos corporales y papel higiénico. Además, no descargue demasiado papel higiénico.**

**No descargue la unidad del inodoro si está obstruida.**

- Si lo hace puede obstruir el inodoro, originando un desbordamiento y daño en el agua.

**Mantenga la taza llena de agua.**

- De lo contrario puede hacer que las emanaciones de las cloacas, el gas de cloro, o el sulfuro de hidrógeno corroan las instalaciones y el equipo.

**No use el producto mientras la unidad principal es levantada por el elevador para limpieza.**

**Al bajar la unidad principal por medio del elevador para limpieza, no coloque los dedos en el espacio entre la unidad principal y la unidad de la taza.**



**Si se produce una filtración de agua, cierre siempre la llave de paso de agua.**

**Cuando la temperatura ambiente pueda bajar a 32°F (0°C) o menos, evite que las tuberías y mangueras sufran daños por congelación.**

- Las tuberías de agua congeladas podrían romper la unidad superior y las tuberías, lo que provocaría una fuga de agua.
- Regule la temperatura de la habitación para evitar que las tuberías y las mangueras se congelen durante los meses fríos.

**Cuando no use el producto por un largo tiempo, cierre la llave de paso, drene el agua desde la unidad principal y la manguera de suministro de agua y desenchufe el enchufe de alimentación desde la toma de corriente.**

- Cuando lo use nuevamente, vuélvalo a llenar con agua antes de usar. De lo contrario, el agua en el tanque puede contaminarse y provocar inflamación de la piel u otros problemas. (Consulte la página 49 para leer las instrucciones sobre el reabastecimiento de agua.)
- Si queda encendido, puede producirse un incendio o calentamiento.

**Cuando instale la válvula de vaciado del filtro de agua, asegúrese de que esté firmemente ajustada en la posición correcta.**

- Si no se ajusta bien, pueden producirse filtraciones de agua.

**Si la unidad de la taza está obstruida, desconecte el enchufe de alimentación y elimine la obstrucción.**

- Si pudiera funcionar la descarga automática, haría que las aguas residuales en la unidad de la taza se desborden originando así daño en el agua.
- Use herramientas disponibles comercialmente que estén fabricadas para desobstruir la unidad de la taza a fin de eliminar la obstrucción.

# Precauciones de Seguridad (Continuación)



## PRECAUCIÓN



**Descargue siempre el inodoro, incluso después de haber orinado.**

- De lo contrario, puede que el inodoro se atasque, lo que causaría un desbordamiento del agua residual, así como daños por agua o una descarga insuficiente de la taza.

**Con un paño seco, limpie la condensación en la taza, en el depósito, en el suministro de agua y en la válvula de cierre.**

- La condensación podría causar manchas y corrosión en el suelo.
- Ventile el cuarto de baño para evitar la condensación.

**Con una fregona o un paño bien escurridos, limpie la orina, la condensación, el producto de limpieza, el agua, etc. que haya podido caer en el suelo.**

- De lo contrario, podrían aparecer manchas o corrosión en el suelo.

**Observe los signos de positivo o negativo en las baterías antes de colocarlas. Retire las baterías agotadas inmediatamente.**

**Cuando reemplace las baterías:**

**Sustituya las dos baterías por un par nuevo.**

**Use la misma marca para ambas baterías nuevas (cualquier marca disponible).**

- De lo contrario, las baterías pueden perder líquido, generar calor, romperse o prenderse fuego.

**Cuando supone que el producto no se va a usar por un largo tiempo, retire las baterías del control remoto y la caja de baterías.**

- De lo contrario, las baterías pueden perder líquido.

**PELIGRO** Para reducir el riesgo de electrocución:

1. No use el producto mientras se baña.
2. No coloque ni guarde el producto en un lugar del que se pueda caer o ser empujado al interior de una bañera o fregadero.
3. No coloque el producto ni lo deje caer en agua u otro líquido.
4. No agarre el producto cuando este se haya caído al agua. Desenchúfelo de inmediato.

**ADVERTENCIA** Para reducir el riesgo de quemaduras, electrocuciones, incendios o lesiones:

1. Supervise de cerca cuando este producto sea utilizado por niños o personas inválidas o cerca de ellos.
2. Como se describe en este manual, utilice este producto solo con el fin para el que ha sido diseñado. No utilice accesorios que no hayan sido recomendados por el fabricante.
3. Nunca utilice este producto si el cable o enchufe de alimentación está dañado, si el producto no funciona bien, si se ha caído o dañado, o si se ha caído en el agua. Envíe el producto a un centro de servicio para que lo examinen y reparen.
4. Mantenga el cable alejado de superficies calientes.
5. Nunca bloquee las aberturas de ventilación en el producto ni lo coloque sobre una superficie blanda, como una cama o un sofá, donde las aberturas de ventilación puedan quedar bloqueadas. Mantenga las aberturas de ventilación libres de pelusa, cabellos y otros elementos similares.
6. Nunca utilice el producto si usted está adormilado o somnoliento.
7. No deje caer ni inserte ningún objeto en ninguna abertura o manguera.
8. No lo use en exteriores. Tampoco lo utilice donde estén usándose productos en aerosol ni donde se esté administrando oxígeno.
9. Conecte este producto solo a un tomacorriente conectado correctamente a tierra. Consulte "Instrucciones de conexión a tierra" en la página 12.
10. El tanque solo debe llenarse con agua.

- La mantenimiento debe ser realizada por un técnico autorizado.
- Este producto es para uso doméstico.

# Precauciones de Seguridad (Continuación)

## Instrucciones de conexión a tierra

Este producto deberá conectarse a tierra. En el caso de producirse un cortocircuito eléctrico, la conexión a tierra reduce el riesgo de descarga eléctrica al proporcionar un cable de escape para la corriente eléctrica.

Este producto está equipado con un cable que tiene un conductor y un enchufe de puesta a tierra.

El enchufe deberá enchufarse en un tomacorriente que esté bien instalado y conectado a tierra.



**PELIGRO** - El uso incorrecto del enchufe con conexión a tierra puede causar riesgo de descarga eléctrica.

Si debe reparar o cambiar el cable o el enchufe de alimentación, no conecte el cable de conexión a tierra a ningún terminal plano.

Si no comprende a la perfección las instrucciones de conexión a tierra (o si tiene dudas acerca de si el producto está bien conectado a tierra), consulte con un electricista o reparador calificado.

**GUARDE ESTAS INSTRUCCIONES**

# Precauciones durante la operación

## ■ Para evitar fallas de funcionamiento

- No bloquee el sensor de cuerpo o el transmisor o receptor del control remoto.

### < Información sobre los sensores >

Se usan dos tipos de sensores de cuerpo.

- El sensor de cuerpo A detecta cambios de temperatura.
  - Puede que la detección se vea dificultada cuando la temperatura del cuarto supera los 86 °F (30 °C), como, por ejemplo, en verano.
  - Si la luz del sol incide directamente sobre la zona del sensor o si se usa un radiador en el cuarto de baño, puede que el sensor haga una detección incorrecta debido al calor, lo que provocaría un funcionamiento automático de funciones como el cierre y la apertura automáticos de la tapa.
  - Si la puerta del cuarto de baño está abierta, puede que el sensor detecte a la gente que pasa delante o al lado del inodoro.
- El sensor de cuerpo B detecta cuando una persona está de pie delante de la taza.
  - El sensor de cuerpo B emite un haz infrarrojo, como se muestra en la imagen. Cuando alguien se mueve en la línea de este haz, el sensor lo detecta.
  - Puede que la detección del sensor se vea dificultada cuando alguien pequeño, como un niño, utilice el inodoro.

Sensor de cuerpo A  
(Detecta cambios de temperatura)

Sensor de cuerpo B (Detecta una persona que está de pie delante la taza)



### < Acerca del interruptor del asiento >

- Cuando se sienta en el asiento del inodoro, se activa el interruptor del asiento y le permite usar varias funciones. (Cuando esto sucede, se oye un 'clic'.)

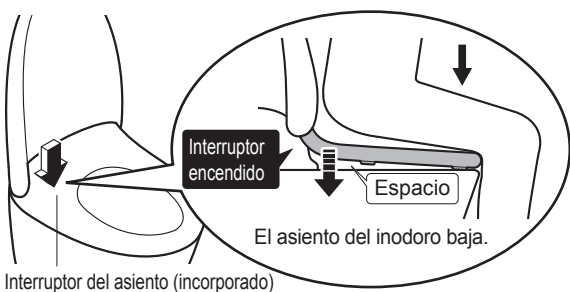

Interruptor del asiento (incorporado)

- Siéntese hacia atrás en el asiento del inodoro.
  - El interruptor del asiento solo se activa cuando usted se sienta correctamente en el asiento.



#### Nota

- Cuando un niño utiliza el producto, el interruptor del asiento puede no ACTIVARSE por su peso corporal ligero.
- Como el asiento del inodoro está diseñado para moverse hacia arriba y hacia abajo, tiene una separación entre el tope del asiento del inodoro y la unidad de la taza.

## ■ Para evitar daños

- Limpie las zonas plásticas tales como la unidad principal y el mando a distancia con un trapo suave bien escurrido.

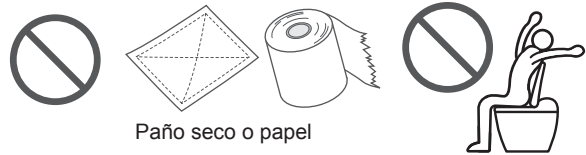

Paño seco o papel

- No se apoye sobre la tapa del inodoro.

## ■ Para evitar un mal funcionamiento y fallas

- Desconecte el enchufe de alimentación si hay riesgo de relámpagos.
- No se puede utilizar una cubierta sobre el asiento del inodoro ni sobre la tapa del inodoro. (Si los usa, podría provocar que los sensores de cuerpo y el interruptor del asiento hagan una detección incorrecta, o podría provocar que la tapa y el asiento del inodoro se abran y cierren de forma incorrecta.)
- No orine en la unidad principal, el asiento del inodoro o la vara. (Hacer eso puede provocar fallas o descoloración.)
- No presione demasiado el panel de control del control remoto
- Al utilizar una solución de limpieza para inodoros, enjuáguelo en el plazo de 3 minutos y deje el asiento y la tapa del inodoro abiertos.
  - Limpie los restos de la solución de limpieza. (Si el vapor de un limpiador de inodoros ingresa a la unidad principal, puede generar un mal funcionamiento.)
- No use el producto si la tapa del inodoro no se encuentra en su lugar.
- No esponga la unidad a la luz solar directa. (De lo contrario, podrían producirse cambios en el color, una temperatura irregular en el asiento calentado, fallos en el funcionamiento del control remoto o fallos en el funcionamiento del producto debido a los cambios de temperatura.)
- Use radios y demás dispositivos lejos del producto. (El producto puede provocar interferencia con las señales de radio.)
- Si utiliza un accesorio de asiento para niños pequeños o un accesorio de asiento alto y blando, retírelo después de usar el producto. (Dejar el accesorio instalado puede impedir el uso de algunas funciones.)
- No fuerce el control remoto. (Puede producir un mal funcionamiento). Para evitar que el control remoto se caiga, colóquelo en el soporte cuando no lo utilice. Cuide de que el control remoto no se moje.
- No coloque nada en el asiento del inodoro ni en su tapa, y no las presione con sus manos. (El no hacer eso puede encender el interruptor del asiento, provocando que el piso se moje si los botones en el control remoto se presionan y si sale agua tibia de la vara.)

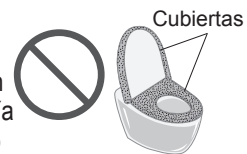

Cubiertas

# Nombres de las piezas

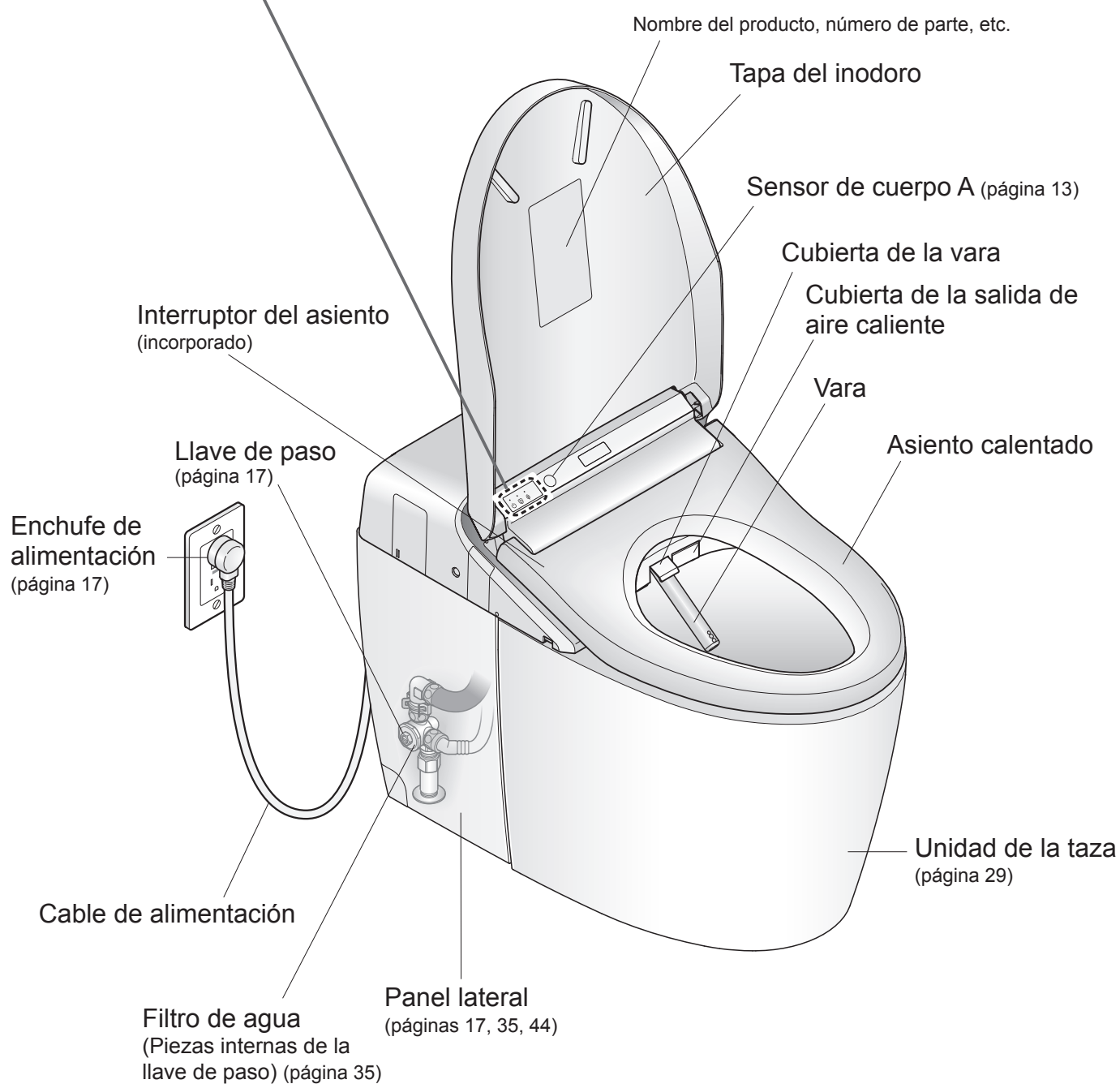
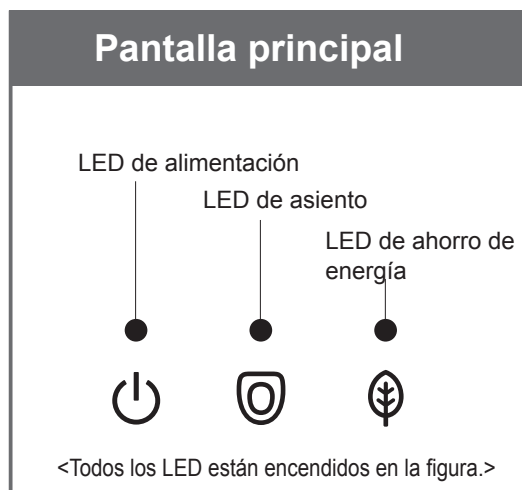

### Lateral izquierdo de la unidad principal

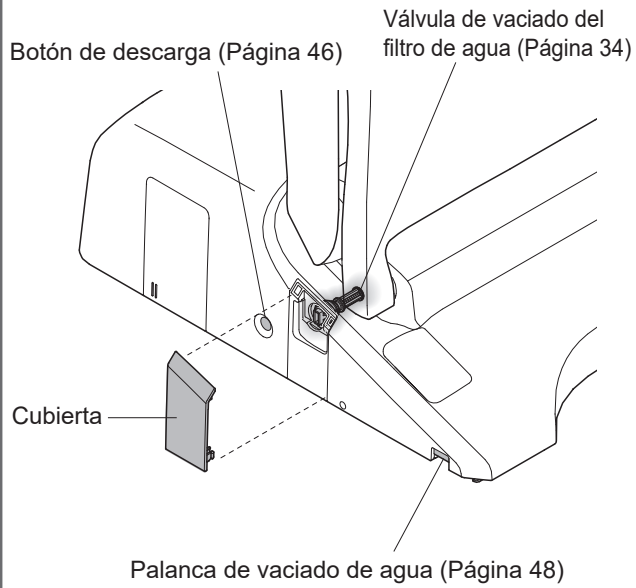

### Lado inferior de la tapa y del asiento del inodoro

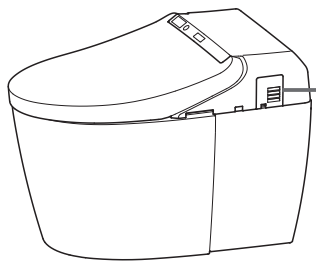
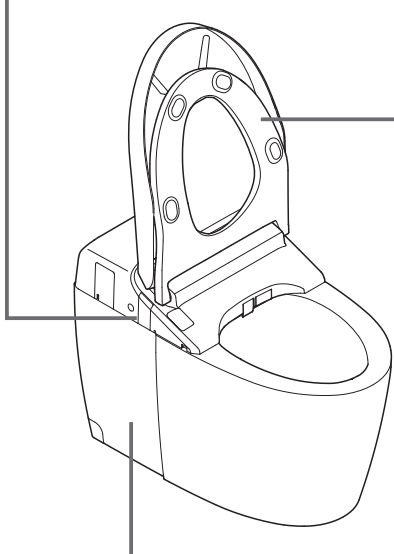
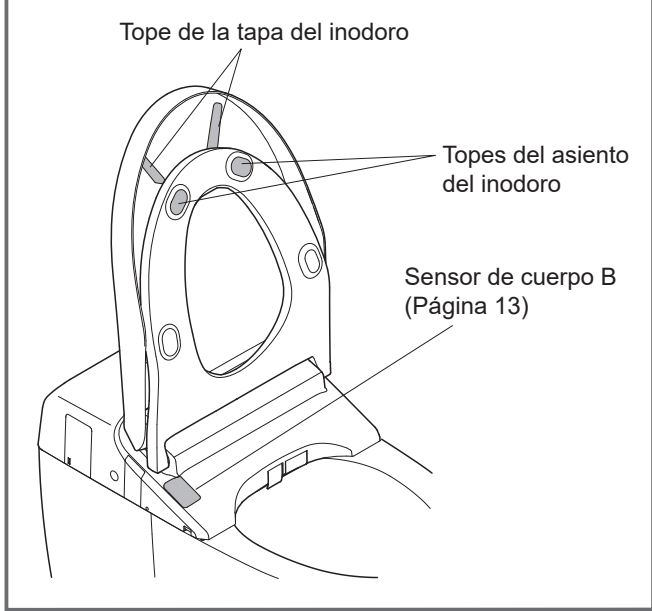

### Lateral izquierdo de la unidad de la taza

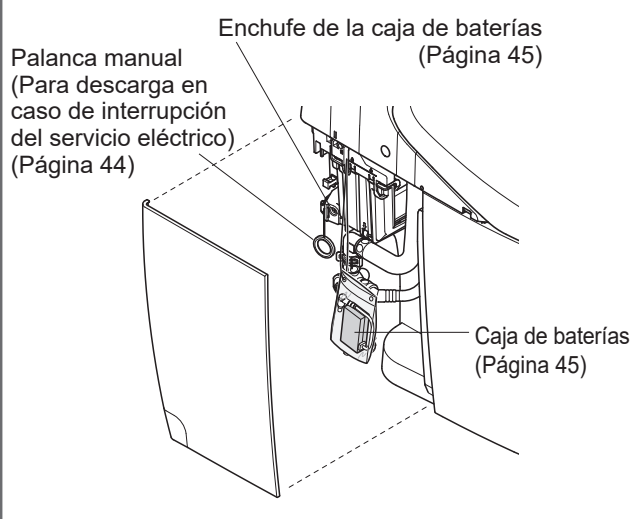

### Lateral derecho de la unidad principal

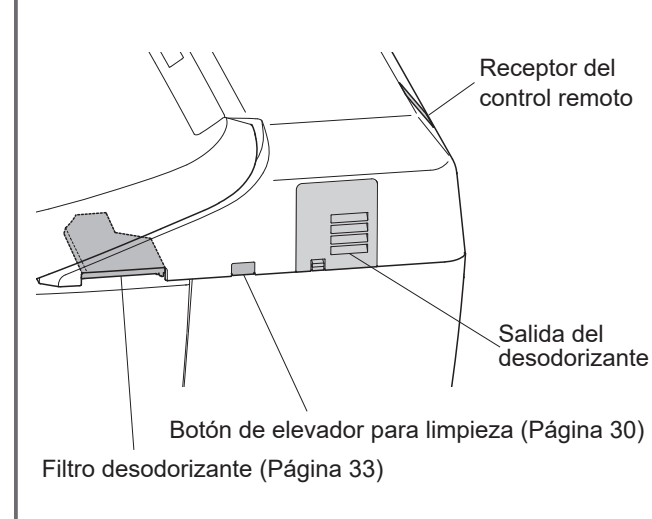



# Preparación

## Uso del producto por primera vez

### 1. Inserte la batería

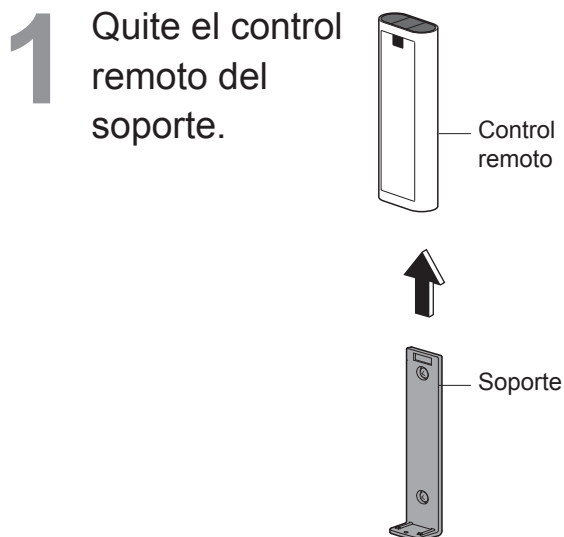

**2** Abra la cubierta de la batería y coloque dos baterías AA.

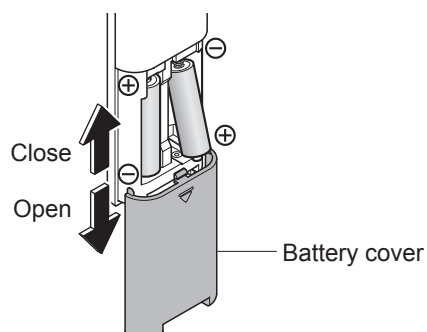

- Cuando las baterías estén bien cargadas, todos los LED del control remoto se encenderán durante 2 segundos, aproximadamente.

**3** Coloque el control remoto en el soporte.

■ Acerca de las baterías

- Utilice baterías alcalinas y de celda seca.
- Asegúrese de cumplir con las "Precauciones de seguridad" para evitar que las baterías se rompan o pierdan líquido. (Páginas 7, 10)

### Si el control remoto está trabado (para evitar robos)

**1** Retire los tornillos del accesorio para el control remoto.

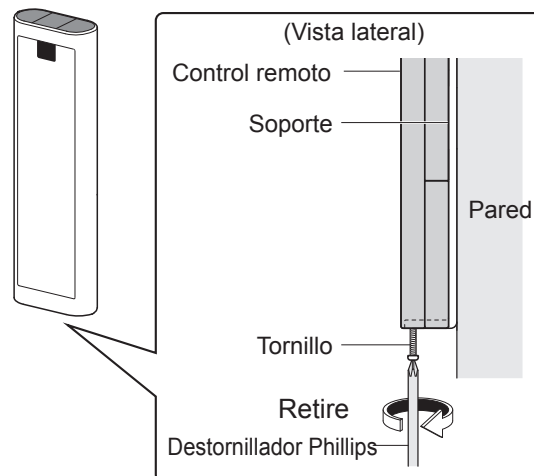

**2** Quite el control remoto del soporte.

- Para volver a trabar el control remoto Ajuste y fije los tornillos. (Apretar excesivamente puede dañar las partes, como el soporte.)

## 2. Encienda la unidad

- 1** Conecte el enchufe de alimentación.
- La vara se extiende y luego vuelve a su posición.

- 2** Compruebe que el LED "Alimentación" se ilumine.
- Cuando está apagado, lleve el interruptor de "Alimentación" a la posición "ENCENDIDO".

Para operar desde la parte posterior del control remoto

 Presione el botón "ENCENDIDO/APAGADO de Alimentación" durante 3 segundos o más.

Para operar desde la parte delantera del control remoto

- Se recomienda si el control remoto se sujeta para prevenir el robo.
-  Presione el botón "Lavado por oscilación" durante 10 segundos o más.

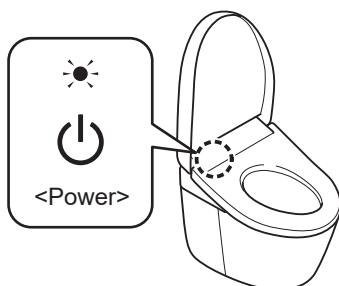

## Para apagar la unidad

Realice la misma operación que realizó en el paso **2** arriba.

- El LED "Alimentación" se apaga.

## 3. Abra la llave de paso de agua

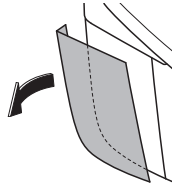
- 1** Extraiga el panel lateral (izquierdo).
- 

- 2** Abra completamente la llave de paso de agua.

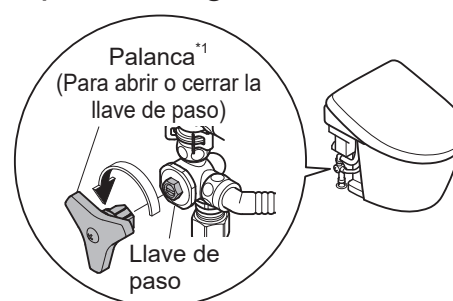

\*1 Instalada en la parte trasera del panel lateral (a la izquierda).

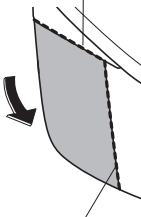
- 3** Volver a instalar el panel lateral.
- Coloque el panel lateral en la parte superior y en el lateral de la unidad de la taza sin espacio.
- 
- Parte superior de la unidad de la taza
- Lateral de la unidad de la taza

# Operaciones básicas

Gestiona los controles del control remoto; suena un pitido cuando la unidad superior recibe la señal.

### Detención

- "Detención" Detiene la operación.

### Lavado

- "Lavado posterior" Lavado su parte posterior.
- "Lavado posterior suave" Lavado su parte posterior con un suave flujo de agua.
  - La configuración cambia entre [icon] y [icon] cada vez que se presiona el [icon].
- "Lavado frontal" Sirve como bidé para las damas.

### Drying

- "Secado con aire caliente" Dries your rear.

### "Bloqueo de la configuración personal"

Puede guardar sus configuraciones preferidas para la "presión del agua", la "posición de la vara" y la "temperatura del agua tibia".

- Para guardar una configuración Una vez que la lavado está en curso, configure la "posición de la vara", "presión de agua" y "temperatura de agua tibia" preferidas y luego mantenga presionado [1] o [2] durante 2 o más segundos.
- Para usar Presione [1] o [2], y luego presione el botón para la lavado que desee realizar.
- Las luces de "posición de la vara" y "presión de agua" se encenderán durante aproximadamente 10 segundos en sus posiciones de ajuste; la pantalla de "temperatura del agua" cambiará.

- Funciones que se activan cuando se presiona un botón durante las opciones de "Lavado posterior", "Lavado posterior suave" o "Lavado frontal"

**Nota**

- Sentarse hacia atrás en el asiento facilita el ajuste de la ubicación de la vara y reduce las salpicaduras.

### "Lavado por oscilación"

La vara se mueve de un lado para otro para limpiar bien su trasero.

### "Ajuste de la presión del agua"

[ - ] [ + ]

Puede ajustar la posición de lavado a 5 puntos diferentes entre el frente y la parte posterior, usando los botones [-] y [+].

- Después de pulsar el botón "Ajuste de posición de la vara", la posición establecida se encenderá durante 10 segundos.

[ - ] [ + ]

- Regresará a la 3.ª posición durante un momento (no superará los 5 minutos como máximo) una vez que el funcionamiento del control remoto haya terminado.

### "Ajuste de posición de la vara"

[ ▲ ] [ ▼ ]

Puede ajustar la posición de lavado a 5 puntos diferentes entre el frente y la parte posterior, usando los botones [ ▲ ] y [ ▼ ].

- Después de pulsar el botón "Ajuste de posición de la vara", la posición establecida se encenderá durante 10 segundos.

[ ▲ ] [ ▼ ]

- Regresará a la 3.ª posición durante un momento (no superará los 5 minutos como máximo) una vez que el funcionamiento del control remoto haya terminado.

\*1 Transmisor del control remoto (Parte frontal, parte superior)

### Descarga de agua



**"Descarga completa"**  
Realiza una descarga completa.

- Hasta 33 ft (10 m) de papel higiénico (simple)

---



**"Descarga suave"**  
Realiza una descarga suave.

- Hasta 10 ft (3 m) de papel higiénico (simple)

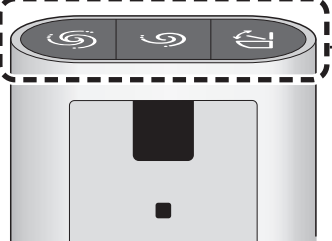

### Apertura y cierre



**"Apertura y cierre del asiento del inodoro"**  
Abre y cierra el asiento del inodoro.

Esta sección es una descripción general de los ajustes que se pueden configurar con el control remoto. Consulte las páginas correspondientes para obtener descripciones detalladas.

### Temperatura

Regula la temperatura (página 22)



**"Temperatura del asiento del inodoro"**

---



**"Temperatura del agua tibia"**

---



**"Temperatura del aire de secado"**

Lado posterior del control remoto

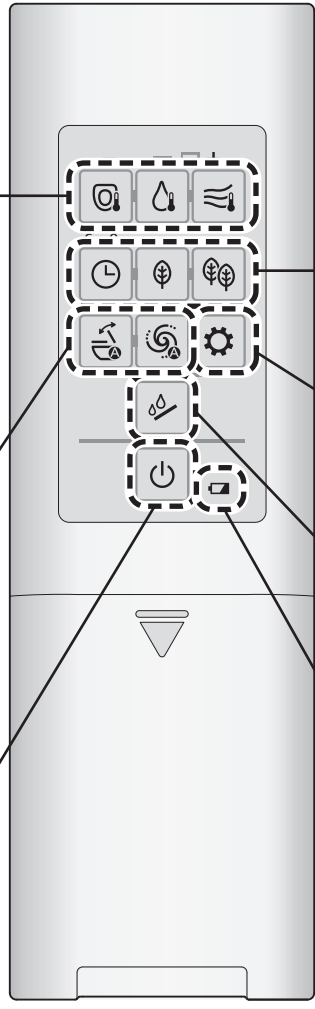

### Ahorro de energía

Ahorro de energía (Página 26)



**"Ahorro de energía con temporizador"**

---



**"Ahorro de energía automático"**

---



**"Ahorro de energía automático+"**

### Funciones automáticas

Para cambiar la configuración (página 38)



**"Apertura/cierre automático"**

---



**"Descarga de agua automática"**

### Confirmación de la configuración



- La configuración actual puede ser discernido desde los LEDs.

### Limpieza de la vara



- Limpiar la vara extendida. (Página 32)

### Botón de ENCENDIDO/APAGADO de Alimentación



Si se presiona por alrededor de 3 segundos se enciende o apaga la unidad.

- Si el control remoto se sujeta para prevenir el robo (Página 17 2-2)

### Marca de advertencia de batería baja



Marca de advertencia de batería baja (Página 46)

# Funciones automáticas

## Funciones de limpieza, Funciones convenientes

Hay varias funciones automáticas disponibles.

- Operation under the initial settings is described below.

### Al acercarse



### Al sentarse\*1



### Al pararse



Eliminar olores dentro de la unidad de la taza  
**Desodorizante**



Se activa el desodorizante



Active el desodorizante de encendido automático (Después de 10 segundos aproximadamente)  
→Se detiene después de unos 60 segundos

Se pulveriza un rocío dentro de la taza para que la suciedad no se adhiera tan fácilmente.

### Rocío previo

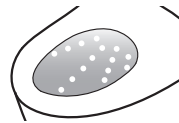

### Rocío previo

→Se aplica un rocío dentro de la taza.

Descarga agua automáticamente

### Descarga de agua automática

Al utilizar el asiento del inodoro



El inodoro se descarga. (Después de unos 10 segundos))

Al pararse y utilizarlo

Para abrir la tapa del inodoro automáticamente

### Apertura y cierre automático

Al utilizar el asiento del inodoro

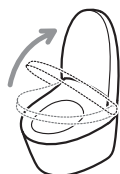

La tapa del inodoro se abre

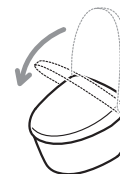

La tapa del inodoro se cierra (Después de unos 90 segundos)

Al pararse y utilizarlo

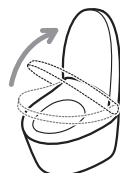

La tapa del inodoro se abre

Abra el asiento del inodoro con el control remoto.

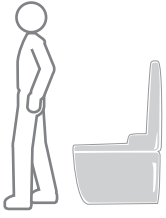

\*1 El agua sale del área alrededor de la vara durante varios segundos mientras el agua se calienta.

## Al alejarse



### ■ Nota

### ■ Cambio de la configuración

	<ul style="list-style-type: none"> <li>• <b>El filtro del desodorizante necesita un mantenimiento regular.</b> (Página 33)</li> </ul>	<ul style="list-style-type: none"> <li>• "Desodorizante" ENCENDIDO/APAGADO</li> <li>• "Desodorizante de encendido automático" ENCENDIDO/APAGADO (Página 40 para todo)</li> </ul>
	<ul style="list-style-type: none"> <li>• El rocío previo no se aplicará durante aproximadamente 90 segundos después de levantarse del asiento del inodoro.</li> </ul>	<ul style="list-style-type: none"> <li>• "Rocío previo" ENCENDIDO/APAGADO (Página 40)</li> </ul>
 <p><b>El inodoro se descarga.</b> (Realiza una "Descarga suave" aproximadamente 3 segundos después de que el usuario se haya apartado del inodoro unos 1 ft (30 cm).)</p>	<ul style="list-style-type: none"> <li>• La descarga automática no está disponible en los siguientes casos:             <ul style="list-style-type: none"> <li>→ · Alrededor de 60 segundos una vez descargado el inodoro. (Luego de que hayan pasado 60 segundos, realice la descarga usando el mando a distancia).</li> <li>· Cuando el tiempo que permanece sentado en el asiento del inodoro o parado frente a la unidad principal es menor a los 6 segundos. (Realice la descarga con el mando a distancia).</li> </ul> </li> <li>• La descarga varía dependiendo de cuánto sea el tiempo que permanezca sentado en el asiento del inodoro. Entre 6 y 30 segundos: "Descarga suave" Alrededor de 30 segundos o más: "Descarga completa"</li> <li>• Cuando el tanque se está llenando y un LED parpadea en la pantalla principal, no puede realizar la descarga del inodoro.</li> </ul>	<ul style="list-style-type: none"> <li>• "Descarga de agua automática" ENCENDIDO/APAGADO</li> <li>• "Demora de la descarga automática" (5 segundos, 10 segundos o 15 segundos) (Página 38 para todo)</li> </ul>
 <p><b>La tapa y el asiento del inodoro se cierran</b> (Alrededor de 90 segundos después de alejarse de la unidad de la taza por alrededor de 1 ft (alrededor de 30 cm) o más).</p>	<ul style="list-style-type: none"> <li>• Puede que el sensor de cuerpo tenga dificultades para realizar la detección cuando la temperatura ambiente supera los 86 °F (30 °C). (Abrir y cerrar manualmente).</li> <li>• Cuando la tapa del inodoro se cierre manualmente, no podrá abrirse automáticamente por aproximadamente 15 segundos. (Abrir y cerrar manualmente).</li> <li>• Cuando no se sienta en el asiento del inodoro, o bien se sienta o se para frente a la unidad de la taza durante poco tiempo, la tapa tarda unos 5 minutos en cerrarse automáticamente.</li> </ul>	<ul style="list-style-type: none"> <li>• "Apertura y cierre automático" ENCENDIDO/APAGADO</li> <li>• "Demora de la apertura automática" (15 segundos, 30 segundos o 90 segundos)</li> <li>• "Demora del cierre automático" (25 segundos o 90 segundos)</li> <li>• Asiento/tapa (Tapa/Asiento·Tapa) (Página 38 para todo)</li> </ul>



# Configuración de la temperatura

Asiento del inodoro, Agua tibia, Secado

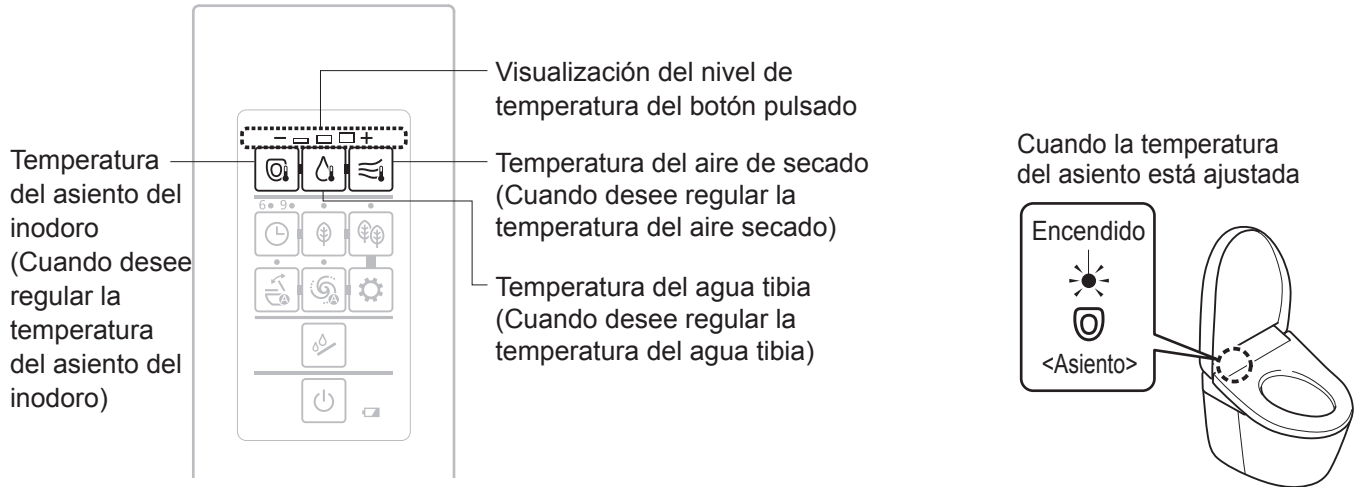
Pueden ajustarse tres temperaturas diferentes (alta, media y bajo) y "APAGADO".



## Ajuste de la temperatura

- 1 Quite el control remoto del soporte.
  - Si el control remoto se sujeta para prevenir el robo (Página 16)
- 2 Seleccione y pulse el botón de la temperatura que desee ajustar desde
  -  (botón "Temperatura del asiento del inodoro"),
  (botón "Temperatura del agua tibia") y
  (botón "Temperatura del secador").
  - Aparece el nivel de temperatura actual.
- 3 Pulse repetidamente el botón que seleccionó en el paso 2 hasta que se ilumine el nivel de temperatura deseado.

La configuración cambia cada vez que se presiona una vez este botón

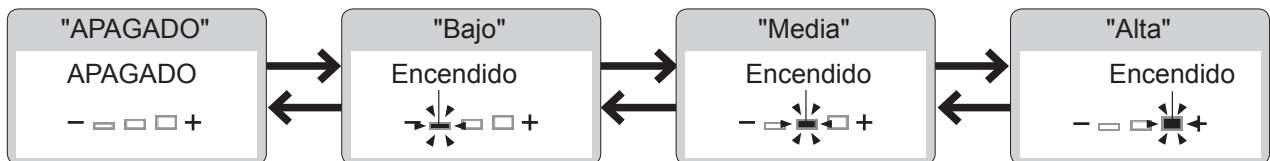

• La función "Secado" no puede ponerse en "APAGADO".

Si no pulsa el botón durante aproximadamente 10 segundos, el LED de "Ajuste de temperatura" se apagará pero el ajuste se mantendrá. Si el LED de "Ajuste de temperatura" se apaga antes de completar el ajuste, comience nuevamente desde el paso 2.

<Configuración finalizada>

- 4 Coloque el control remoto en el sujetador.
  - Si el control remoto se sujeta para prevenir el robo (Página 16)

\*1 Para evitar la condensación, la temperatura del agua no debe bajar de 68°F (20°C), aunque esté configurado en "APAGADO".

● Si al ajustar la temperatura no calienta el asiento del inodoro  
→ ¿Está "Ahorro de energía" configurado en "ENCENDIDO"? (Página 24)

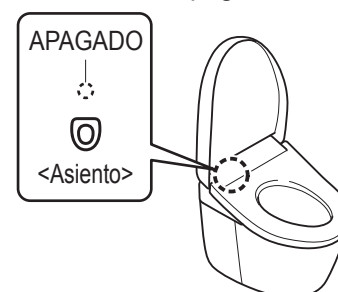

Cuando la temperatura del asiento está "apagado"



## Para apagar la temperatura del agua tibia\*<sup>1</sup> y del asiento del inodoro

● La función "Secado" no puede ponerse en "APAGADO".

**1** Quite el control remoto del soporte.  
 • Si el control remoto se sujeta para prevenir el robo (Página 16)

**2** Seleccione el botón de la temperatura que desea apagar desde  (botón "Temperatura del asiento del inodoro"),  (botón "Temperatura del agua tibia") y púselo.

• Aparece el nivel de temperatura actual.

**3** Pulse repetidamente el botón que seleccionó en el paso **2** hasta apagar el nivel de temperatura.

La configuración cambia cada vez que se presiona una vez este botón

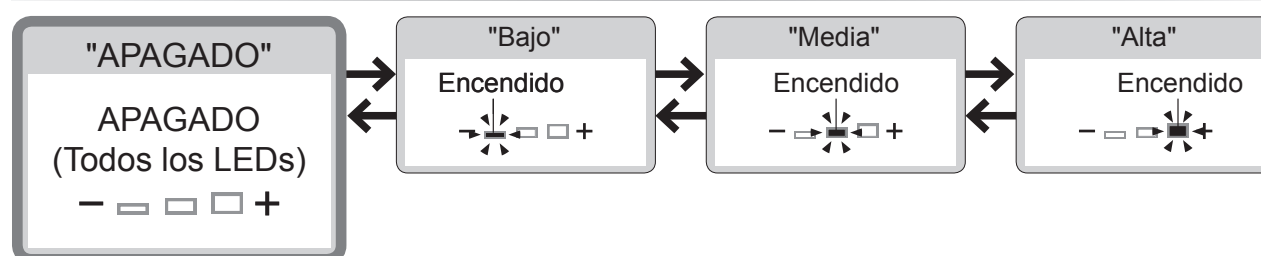

<Configuración finalizada>

**4** Coloque el control remoto en el sujetador.  
 • Si el control remoto se sujeta para prevenir el robo (Página 16)



# Funciones de ahorro de energía

**Tipo**

Se puede seleccionar "Ahorro de energía automático", "Ahorro de energía automático+" o "Ahorro de energía con temporizador". Para ahorrar energía, la temperatura del asiento del inodoro se vuelve baja (o "APAGADO").

● "Ahorro de energía automático" toma aproximadamente 10 días para detectar periodos de tiempo en que el asiento del inodoro nunca se usa o se usa de manera poco frecuente.

Tipo	Situación	Ahorro de energía está encendida	
		Pantalla principal	
<b>Ahorro de energía automático</b>	<p><b>Usted desea que el producto ahorre energía automáticamente.</b></p> <p>El producto detecta períodos de tiempo con uso poco frecuente y reduce la temperatura del asiento del inodoro automáticamente.</p>		→
<b>Ahorro de energía automático+</b>	<p><b>Usted desea ahorrar más energía</b></p> <p>Además de la función de ahorro automático de energía, apaga automáticamente el calentador del asiento del inodoro durante períodos donde el inodoro no se usa nunca.</p>		→
<b>Ahorro de energía con temporizador</b>	<p><b>Desea ahorrar energía solo durante el lapso predeterminado. (6 horas, 9 horas)</b></p> <p>Una vez que se configure el tiempo, el calentador del asiento del inodoro se apaga automáticamente durante el periodo de tiempo configurado diariamente.</p>		→
<b>Ahorro de energía con temporizador + Ahorro de energía automático / Ahorro de energía automático+</b>	<p><b>Desea ahorrar mucha energía con las funciones de ahorro de energía automático y ahorro de energía con temporizador.</b></p> <p>Cuando se activan las funciones de "Ahorro de energía con temporizador" y "Ahorro de energía automático / Ahorro de energía automático+", la segunda funciona cuando la primera está inactiva.</p>		

● ¡Aún si la función de ahorro automático de energía está encendida (es decir, el calentador del asiento del inodoro está configurado en "Bajo" o en "APAGADO"), el asiento del inodoro se calienta a la temperatura configurada en alrededor de 15 minutos. (El indicador LED en la pantalla principal regresa al estado por el cual el ahorro de energía está encendido.)

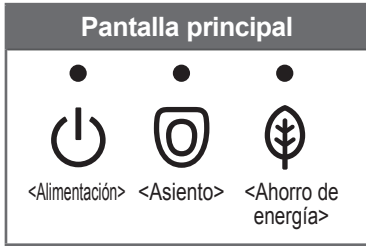

Cuando la función de ahorro de energía está en funcionamiento		AM		PM				
Calentador del asiento del inodoro		0	4	6	8	5	9	0
<p>Encendido (Naranja)</p> <p>APAGADO Encendido</p>	<p>Bajo</p>	Ejemplo: Uso poco frecuente de 9 pm a 6 am						
		Temperatura baja <sup>*2</sup>	Configure la temperatura <sup>*1</sup>				Temperatura baja <sup>*2</sup>	
<p>Encendido (Naranja)</p> <p>APAGADO</p>	<p>Bajo</p>	Ejemplo: No se usó desde las 0 am a las 4 am						
	<p>APAGADO</p>	Temperatura baja <sup>*2</sup>	Configure la temperatura <sup>*1</sup>				Temperatura baja <sup>*2</sup>	
<p>Encendido (Verde)</p> <p>APAGADO</p>	<p>APAGADO</p>	Ejemplo: Configure de 8 am a 5 pm						
		Configure la temperatura <sup>*1</sup>	Configure la temperatura <sup>*1</sup>				APAGADO <sup>*3</sup>	
<ul style="list-style-type: none"> <li>● Durante el "Ahorro de energía automático / Ahorro de energía automático+": el mismo indicador LED que en el "Ahorro de energía automático / Ahorro de energía automático+" (vea arriba)</li> <li>● Durante "Ahorro de energía con temporizador": el mismo indicador LED que en el "Ahorro de energía con temporizador" (vea arriba)</li> </ul>	<p>Bajo</p> <p>APAGADO</p>	Ejemplo: Cuando el "Ahorro de energía con temporizador" con "Ahorro de energía automático+" se utilizan juntos						
		Temperatura baja <sup>*2</sup>	Configure la temperatura <sup>*1</sup>	Configure la temperatura <sup>*1</sup>				Temperatura baja <sup>*2</sup>
		APAGADO <sup>*3</sup>	APAGADO <sup>*3</sup>					

Operación

\*1 La temperatura del asiento del inodoro que se configuró en la página 22.  
 \*2 El periodo de tiempo cuando el calentador del asiento del inodoro se configura a "Bajo".  
 \*3 El periodo de tiempo cuando el calentador del asiento del inodoro se configura a "APAGADO".

# Funciones de ahorro de energía

## Configuración

Lado posterior del control remoto

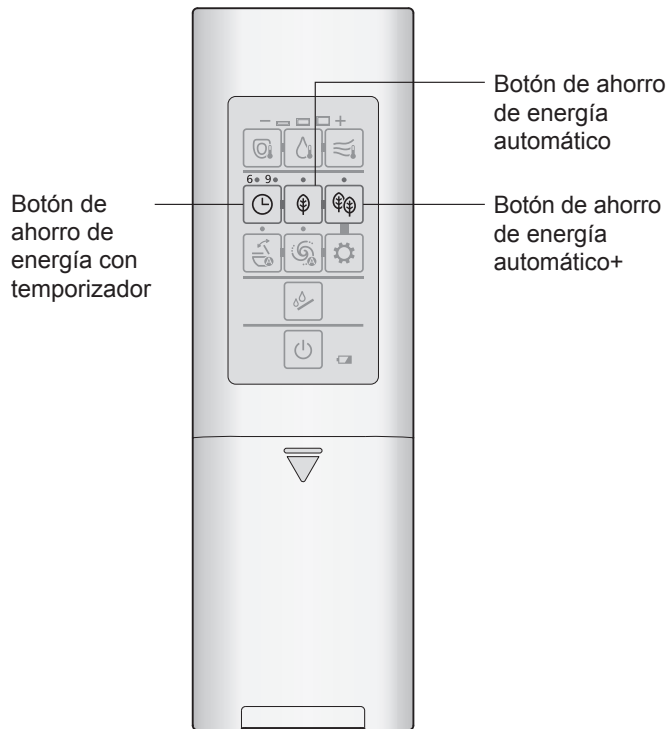

**Ahorro de energía automático**

**Ahorro de energía automático+**

**Ahorro de energía con temporizador**

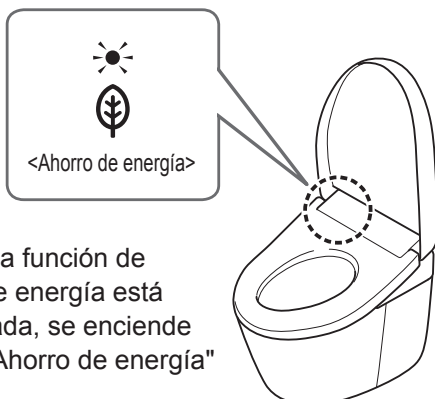

Cuando la función de ahorro de energía está configurada, se enciende el LED "Ahorro de energía" (verde).

1



Presione el botón "Ahorro de energía automático".

**La configuración cambia cada vez que se presiona una vez este botón**

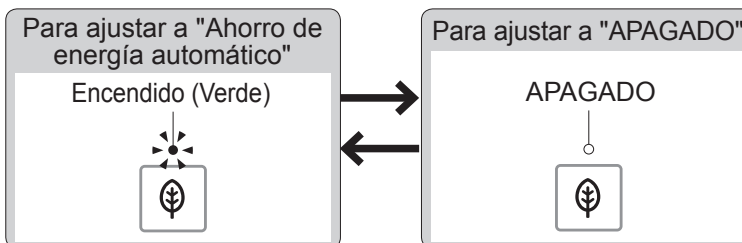

1



Presione el botón "Ahorro de energía automático+".

**La configuración cambia cada vez que se presiona una vez este botón**

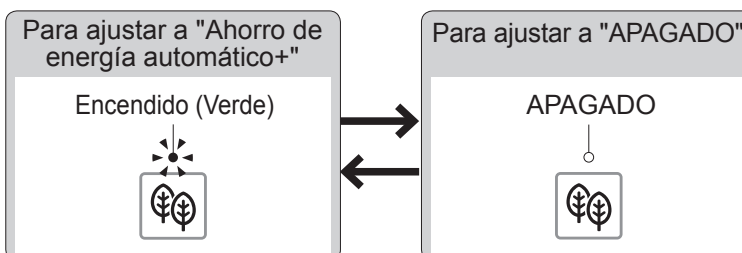

● Indique la hora de inicio del ahorro de energía.

Ejemplo: Para ahorrar energía de 1 am a 7 am (durante 6 horas)

1

Cuando llegue 1:00 AM,



Presione el botón "Ahorro de energía con temporizador".

• Pulse repetidamente el botón "Ahorro de energía con temporizador" hasta que se encienda el LED "6".

**La configuración cambia cada vez que se presiona una vez este botón**

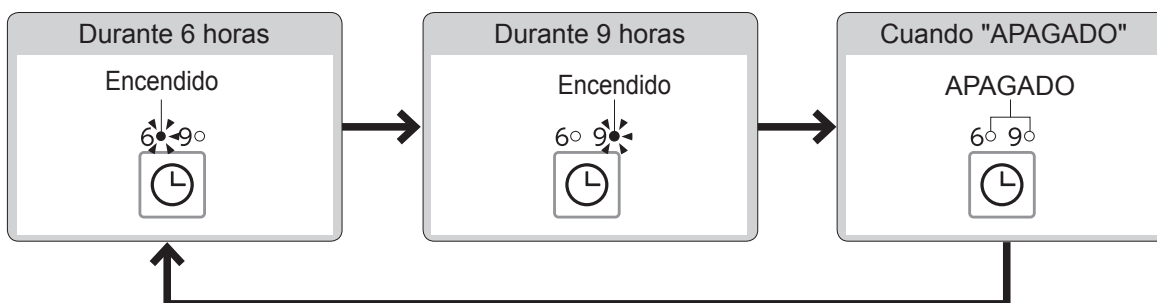

# Mantenimiento

## Enchufe de alimentación

### Enchufe de alimentación

(Aproximadamente una vez al mes)

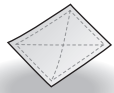

Paño seco



Paño húmedo

- 1 Desenchufe el cable de alimentación y límpielo con un paño seco.



- 2 Conecte el enchufe de alimentación.
  - El LED "Alimentación" se enciende.

### ADVERTENCIA



- Extraiga periódicamente el polvo de las clavijas y de otras partes del enchufe de alimentación.
  - Desenchufe el cable de alimentación y límpielo con un paño seco.
- Inserte completamente el enchufe de alimentación.
- Cuando lo desenchufe, sostenga el cuerpo principal del enchufe de alimentación.
  - Si tira del cable de alimentación podría dañar el enchufe de alimentación o el cable de alimentación.



### ADVERTENCIA



**Always unplug the power plug from the outlet before maintenance or inspection.**

(Si no lo hace, puede producirse una descarga eléctrica o una falla de funcionamiento; esto puede ocasionar un desperfecto.)

Para su seguridad, desconecte el enchufe de alimentación antes de realizar tareas de mantenimiento.\*1



**No utilice un paño seco o papel higiénico en las piezas de plástico.**  
(Puede causar daños.)

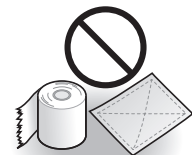

\*1 Excepto al utilizar "Limpieza de la vara".

\*1 Una vez ejercida la potencia máxima, la tapa del inodoro no se abre automáticamente durante al menos 10 - 60 segundos. (Debido a que se está preparando para el funcionamiento.)  
Abra y cierre a mano.

## Unidad superior

## Unidad de la taza

### Unidad superior (Diariamente aproximadamente)



Paño suave  
humedecido con  
agua

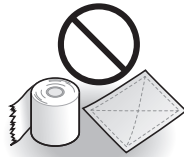

· Papel higiénico  
· Paño seco  
· Cepillo estropajo de nailon  
(Pueden causar daños.)

**1** Desconecte el enchufe de alimentación.

**2** Limpie con un paño suave humedecido con agua y bien escurrido.

#### ■ Para la suciedad difícil de quitar

- Limpie con un paño suave humedecido con detergente de cocina neutro y diluido, y luego limpie con un paño suave humedecido con agua.

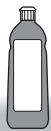

- Detergente neutro de cocina
- Diluyente de pintura
- Bencina
- Soluciones de limpieza en polvo

**3** Conecte el enchufe de alimentación.

- El LED "Alimentación" se enciende.

#### ¡Atención!

- Este producto es un artefacto eléctrico. Tenga cuidado de no dejar que se filtre agua dentro del aparato ni deje detergente en el espacio entre la unidad principal y la unidad de la taza. (Las piezas de plástico pueden dañarse o se pueden producir fallas de funcionamiento.)
- Al utilizar una solución de limpieza para inodoros, enjuague dentro de los 3 minutos de aplicado y deje el asiento del inodoro y la tapa del inodoro abiertos.
  - Limpie los restos de la solución de limpieza. (Si el vapor de un limpiador de inodoros ingresa a la unidad principal, puede generar un mal funcionamiento).
- No presione o jale las cubiertas que se encuentran alrededor de la vara con fuerza excesiva. (Puede causar daños o fallas de funcionamiento.)
- Limpie la superficie posterior del asiento del inodoro y los cojines del asiento del inodoro con un paño suave ligeramente humedecido con agua. (De lo contrario, la adhesión de polvo puede provocar descoloración.)

### Unidad de la taza (Diariamente aproximadamente)



- Cepillo para inodoros
- Detergente neutro para inodoros



- Limpiadores con mayor contenido de ácido o muy alcalinos
- Limpiadores que contienen compuestos abrasivos
- Detergente a base de fluoruro (Contiene fluoruro de hidrógeno o fluoruro de amoníaco)
- Cepillo de alambre
- Cepillo de nylon, abrasivo, para fregar

**1** Desconecte el enchufe de alimentación.

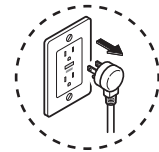

**2** Limpie con un cepillo para inodoros o con una herramienta similar.

#### ■ La unidad de la taza está obstruida

- Usando un pistón o algo similar proporcione un espacio de 4 in (10 cm) o mayor entre la parte superior de la unidad de la taza y la superficie del agua. Use herramientas disponibles comercialmente que estén fabricadas para desobstruir la unidad de la taza. (Esto puede producir un desborde de agua sucia y un daño en el agua).

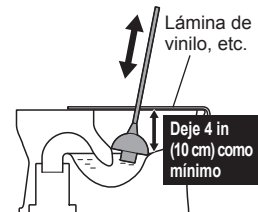

#### ■ Si el suelo está sucio

- Límpielo con un trapo bien escurrido. (Si no limpia el suelo podría mancharse o corroerse).
- Se recomienda sentarse al orinar para así reducir las salpicaduras por permanecer de pie al orinar.

**3** Conecte el enchufe de alimentación.

- El LED "Alimentación" se enciende.

#### ¡Atención!

- Tenga cuidado de no exponer al agua la unidad superior o la separación que hay entre ella y la unidad de la taza (podría provocar un desbordamiento en el cuarto).
- No use productos hidrófugos, limpiadores a prueba de manchas o agentes de recubrimiento. Esos productos no dañarán la superficie de porcelana, pero pueden que la cubran y reduzcan el efecto de la tecnología de prevención de manchas incorporada.

# Mantenimiento

## Espacio entre la unidad principal y la unidad de la taza

### Espacio entre la unidad principal y la unidad de la taza (Aproximadamente una vez al mes)

Puede levantar la unidad principal con el botón del elevador para limpieza y limpiar el espacio entre éste y la unidad de la taza.

- 1 Desconecte el enchufe de alimentación.

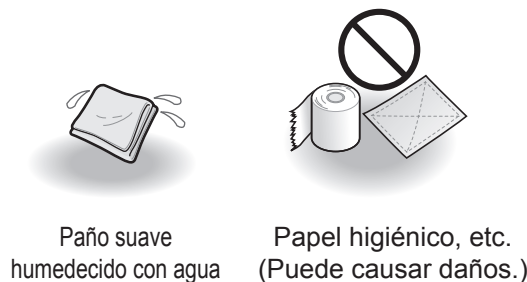

Paño suave humedecido con agua

Papel higiénico, etc. (Puede causar daños.)

- 2 Abra el asiento y la tapa del inodoro.

- 3 Presione el botón del elevador para limpieza.
  - Éste levanta la parte delantera de la unidad principal.

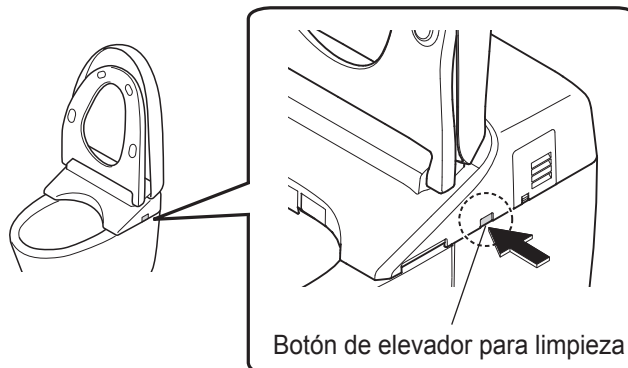

- 4 Limpie el espacio.
  - Limpie con un paño suave humedecido con detergente de cocina neutro y diluido, y luego limpie con un paño suave humedecido con agua para eliminar los restos de detergente.

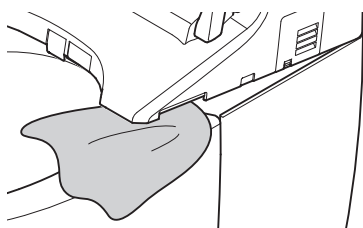

### ⚠ PRECAUCIÓN

- No use el producto mientras la unidad principal es levantada por el elevador para limpieza.
- Al bajar la unidad principal por medio del elevador para limpieza, no coloque los dedos en el espacio entre la unidad principal y la unidad de la taza.

### ¡Atención!

- No pulverice directamente el limpiador y el agua.
- No fuerce el asiento ni la tapa del inodoro para que se muevan mientras esté levantada la unidad principal.

- 5 Cierre el asiento del inodoro y empújelo firmemente hasta escuchar un clic.

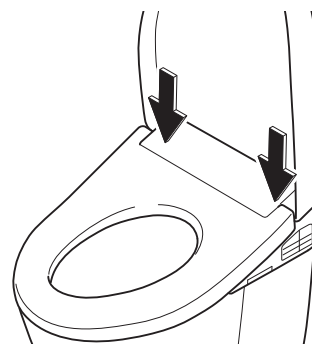

- 6 Conecte el enchufe de alimentación.
  - El LED "Alimentación" se enciende.

# Espacio entre la unidad principal y la tapa del inodoro

## Espacio entre la unidad principal y la tapa del inodoro (Aproximadamente una vez al mes)

La tapa del inodoro se puede retirar para limpiarla a fondo.

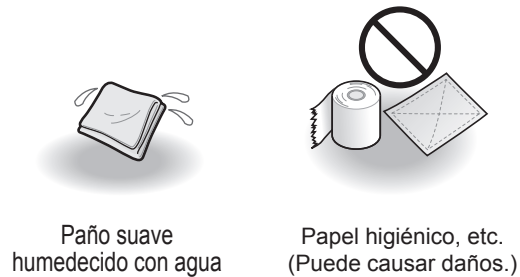

**1** Desconecte el enchufe de alimentación.



**2** Quite la tapa del inodoro.  
Incline la tapa del inodoro ligeramente hacia el frente.

Ⓐ : Tire del lado izquierdo hacia afuera.

Ⓑ : Desenganche la bisagra de la lengüeta y tire hacia arriba.

Ⓒ : Desenganche el lado derecho

**3** Limpie con un paño suave humedecido con agua y bien escurrido.

**4** Vuelva a instalar la tapa del inodoro.

Ⓓ : Una la clavija y la bisagra en el lado derecho.

Incline la tapa del inodoro ligeramente hacia el frente.

Ⓐ : Tire del lado izquierdo hacia afuera.

Ⓔ : Instale uniendo la bisagra con la lengüeta.  
• Tenga cuidado para no pellizcarse los dedos.

**5** Conecte el enchufe de alimentación.  
• El LED "Alimentación" se enciende.

**6** Abra y cierre la tapa del inodoro para verificar la reinstalación.

### Extracción y reinstalación

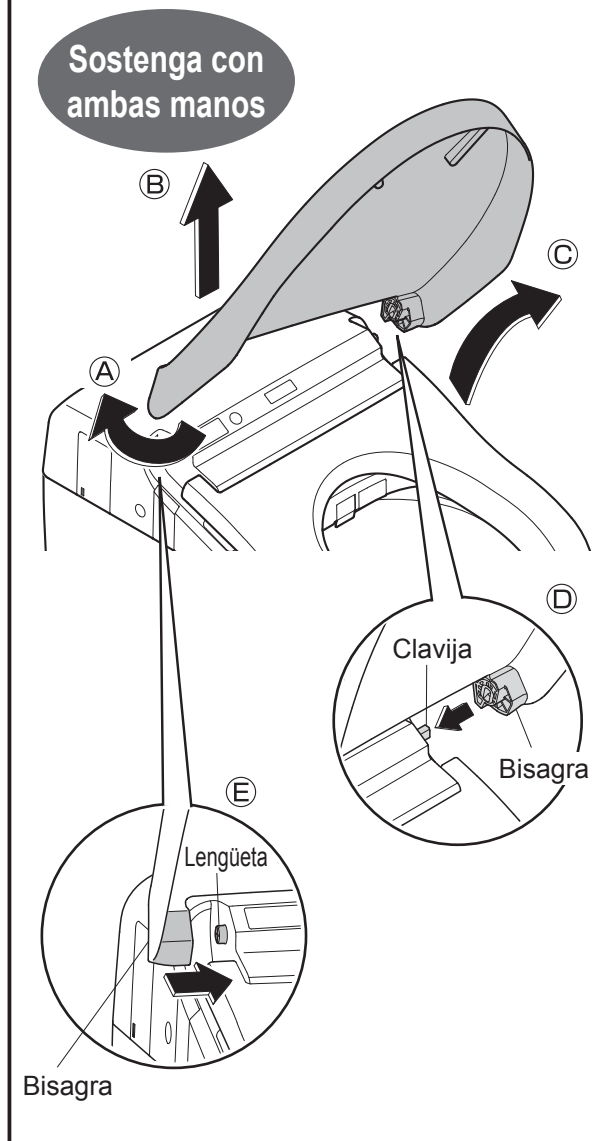



# Mantenimiento

## Vara

### Vara (Aproximadamente una vez al mes) < Si detecta suciedad (Limpieza de la vara) >



Paño suave

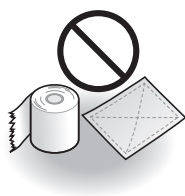

Papel higiénico, etc.  
(Puede causar daños.)

1

#### Extienda la vara.

Para operar desde la parte posterior del control remoto



Presione el botón "Limpieza de la vara".

Para operar desde la parte delantera del control remoto

• Se recomienda si el control remoto se sujeta para prevenir el robo.

(1) ■ Presione el botón "Detención" hasta que todos los LED del control remoto comiencen a parpadear. (aproximadamente 10 segundos)

(2)  Presione el botón "Lavado frontal" durante 3 segundos o más

- La vara se extiende y rocía agua para realizar la limpieza.
- La vara se retrae automáticamente después de unos 5 minutos.

2

#### Limpie con un paño suave húmedo.

• No empuje, tire ni presione la vara con demasiada fuerza. (Puede causar daños o fallas de funcionamiento.)

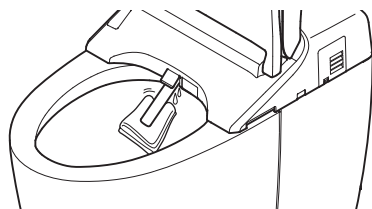

3

■ Presione el botón "Detención" en la parte delantera del control remoto.

• La vara se retrae.

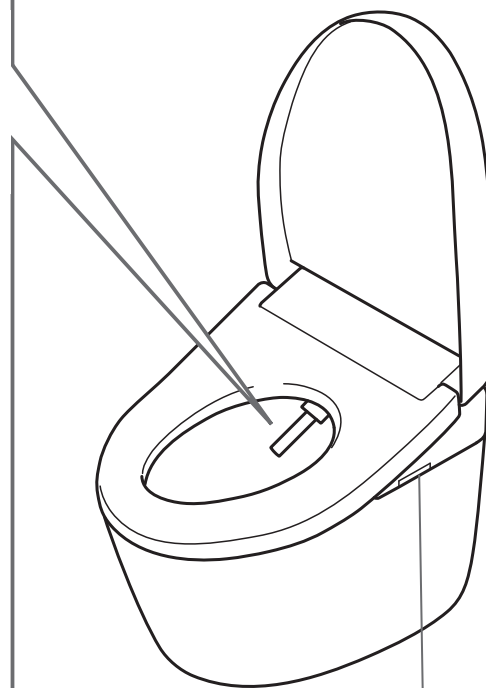
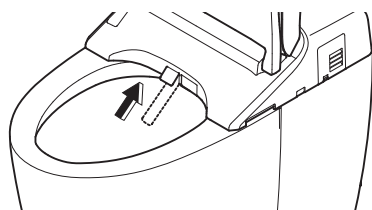

Filtro desodorizante

## Filtro desodorizante

### Filtro desodorizante (Aproximadamente una vez al mes)

**1** Desconecte el enchufe de alimentación.

**2** Quite el filtro desodorizante.

- Sostenga el botón y tire hacia afuera.
- No ejerza demasiada fuerza.  
(Puede causar daños o fallas de funcionamiento.)

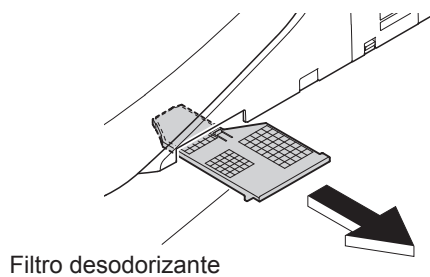

**3** Limpie con un cepillo de dientes o herramienta similar.

- Cuando lave con agua, seque bien antes de la instalación.

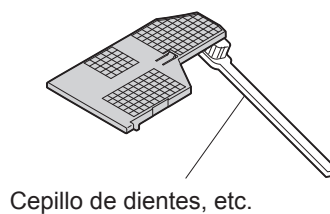

**4** Instale el filtro desodorizante.

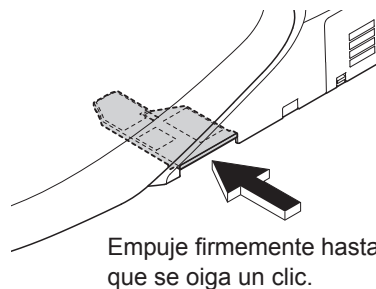

**5** Conecte el enchufe de alimentación.

- El LED "Alimentación" se enciende.

## Filtro de agua **Válvula de vaciado** (Aproximadamente una vez cada 6 meses) <Si considera que la presión del agua ha disminuido>

**1**

Cierre la llave de paso de agua.  
(Página 51)

- El suministro de agua se detiene.



### PRECAUCIÓN





No quite la válvula de vaciado del filtro de agua si la llave de paso está abierta.  
(De lo contrario, el agua puede salpicar.)



**2**

Extienda la vara. (Libere la presión de la tubería de suministro de agua.)

Para operar desde la parte posterior del control remoto

- (1)  Presione el botón "Limpieza de la vara".
- (2)  Presione el botón "Detención" en la parte delantera del control remoto.
  - La vara se retrae.

Para operar desde la parte delantera del control remoto

- Se recomienda si el control remoto se sujeta para prevenir el robo.
- (1)  Presione el botón "Detención" hasta que todos los LED del control remoto comiencen a parpadear. (aproximadamente 10 segundos)
  - (2)  Presione el botón "Lavado frontal" durante 3 segundos o más
  - (3)  Presione el botón "Detención" en la parte delantera del control remoto.
    - La vara se retrae.

**3**

Desconecte el enchufe de alimentación.

**4**

Quite la cubierta y la válvula de vaciado del filtro de agua.

- Afije la válvula de vaciado del filtro de agua con un destornillador de punta plana, y luego tire de ella.

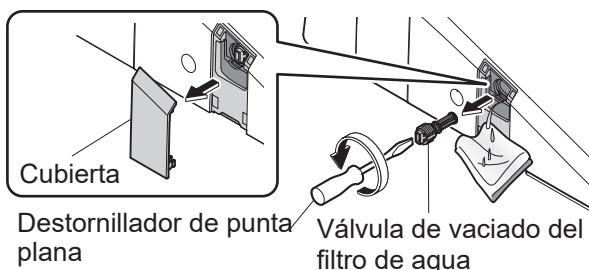

**5**

Limpie con un cepillo de dientes o herramienta similar.

- Además, quite todo el polvo del interior del orificio de la válvula de vaciado.

**6**

Vuelva a colocar la válvula de vaciado del filtro de agua y la cubierta.

- Inserte la válvula de vaciado del filtro de agua y use un destornillador de punta plana para apretarla bien.

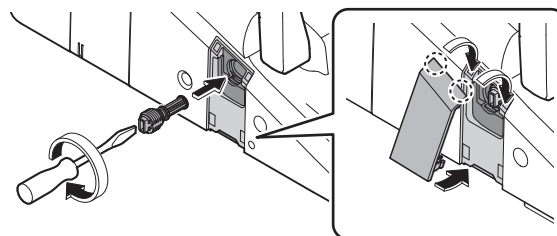

**7**

Conecte el enchufe de alimentación.

- El LED "Alimentación" se enciende.

**8**

Abra la llave de paso de agua.

(Página 17)

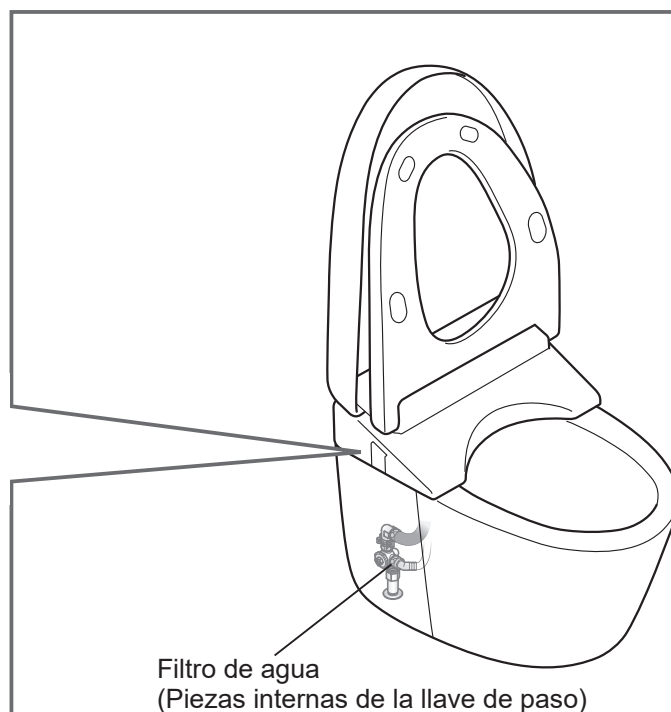

# Filtro de agua (Unidad de la taza)

## Filtro de agua (Unidad de la taza) (Aproximadamente una vez cada 6 meses)

1

Extraiga el panel lateral (izquierdo).

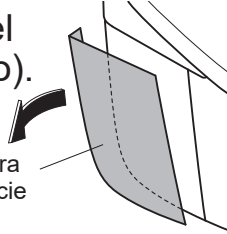

Hay una herramienta para abrir/cerrar en la superficie posterior.

2

Cierre la llave de paso de agua. (Página 51)

• El suministro de agua se detiene.



**PRECAUCIÓN**



No extraiga el filtro de agua mientras esté abierta la llave de paso. (De lo contrario, el agua puede salpicar.)

3

Extienda la vara. (Libere la presión de la tubería de suministro de agua.)

Para operar desde la parte posterior del control remoto

(1)  Presione el botón "Limpieza de la vara".

(2)  Presione el botón "Detención" en la parte delantera del control remoto.  
• La vara se retrae.

Para operar desde la parte delantera del control remoto

• Se recomienda si el control remoto se sujeta para prevenir el robo.

(1)  Presione el botón "Detención" hasta que todos los LED del control remoto comiencen a parpadear. (aproximadamente 10 segundos)

(2)  Presione el botón "Lavado frontal" durante 3 segundos o más

(3)  Presione el botón "Detención" en la parte delantera del control remoto.  
• La vara se retrae.

4

Desconecte el enchufe de alimentación.

5

Afloje la tapa del filtro de agua para extraer el filtro de agua.

• Use la herramienta para abrir/cerrar (accesorio).

Herramienta para abrir/cerrar

Sostenga el tubo con las manos mientras afloja la tapa.

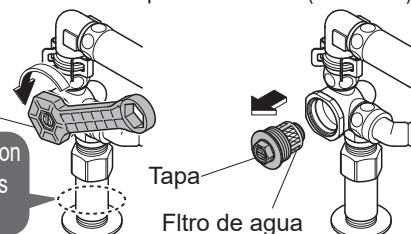

Tapa

Filtro de agua

6

Extraiga el filtro de agua desde la tapa y límpielo con un cepillo de dientes o instrumento similar.

• No use detergente.  
• No aplique una fuerza excesiva al filtro de agua. (Esto puede producir deformaciones)

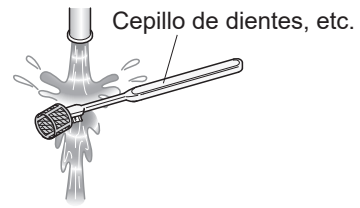

Cepillo de dientes, etc.

7

Instale el filtro de agua en la tapa, luego ajuste la tapa con la herramienta para abrir/cerrar.

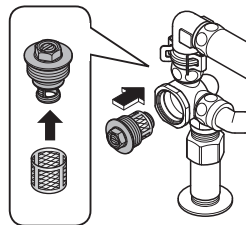

Sostenga el tubo con las manos mientras ajusta la tapa.



8

Abra la llave de paso de agua. (Página 17)

• Verifique que no haya pérdidas en la llave de paso o en las conexiones de las tuberías.

9

Monte la herramienta para abrir/cerrar en su posición original y vuelva a instalar el panel lateral.

• Coloque el panel lateral en la parte superior y en el lateral de la unidad de la taza sin espacio.

Parte superior de la unidad de la taza

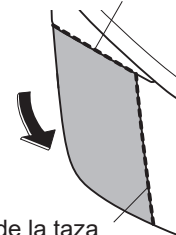

Lateral de la unidad de la taza

10

Conecte el enchufe de alimentación.

• El LED "Alimentación" se enciende.

# Cambio de la configuración

## Lista de configuraciones

Para cambiar los ajustes, ¡compruebe si todos los LED del panel de control están parpadeando! <sup>\*1</sup>

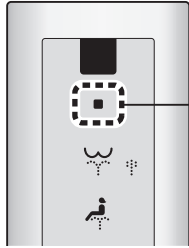

Presione el botón "Detención" durante 10 segundos o más.



Todos los LED del panel de control parpadean. <sup>\*2</sup>

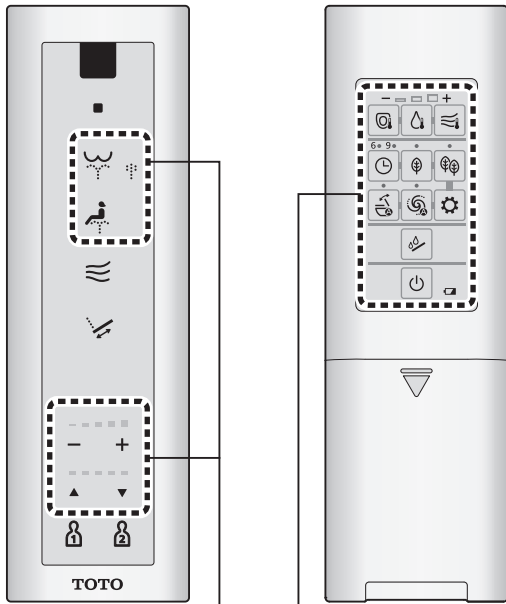

Los ajustes no pueden cambiarse a menos que todos los LED estén parpadeando.

Tipos de configuraciones		
Funciones automáticas	Descarga de agua automática	Descarga de agua automática
		Demora de la descarga automática
	Apertura/cierre automático	Apertura/cierre automático
		Demora del cierre automático
		Demora de la apertura automática
	Asiento/tapa	
Limpieza automática	Rocío previo	
	Desodorizante	
	Desodorizante de encendido automático	
Otras configuraciones	Anticongelamiento	
	Pitido	
	Bloqueo de la configuración personal	

\*1 Algunos ajustes quedan excluidos.

\*2 Durante la configuración la pantalla se apaga si no se presiona ningún botón en un lapso de 60 segundos. Si no completa la configuración, vuelva a empezar desde el paso 1.

		Configuraciones disponibles •Bold: configuraciones iniciales	Pág. de ref. de la config.
	<ul style="list-style-type: none"> <li>Configure si se debe o no <b>limpiar la unidad de la taza automáticamente</b></li> </ul>	<b>ENCENDIDO/APAGADO</b>	Página 38
	<ul style="list-style-type: none"> <li>Cambie la <b>cantidad de tiempo antes de que el inodoro se descargue automáticamente</b></li> </ul>	5segundos/ <b>10segundos</b> / 15segundos	
	<ul style="list-style-type: none"> <li>Para configurar la <b>apertura automática de la tapa del inodoro</b></li> </ul>	<b>ENCENDIDO/APAGADO</b>	
	<ul style="list-style-type: none"> <li>Para cambiar la <b>cantidad de tiempo</b> <b>Página 40</b> antes de que la tapa/el asiento se cierre automáticamente</li> </ul>	25segundos/ <b>90segundos</b>	
	<ul style="list-style-type: none"> <li>Para cambiar la <b>cantidad de tiempo antes de que la tapa/el asiento se abra automáticamente después de cerrarse de forma manual</b></li> </ul>	<b>15segundos</b> / 30segundos/ 90segundos	
	<ul style="list-style-type: none"> <li>Solo para abrir y cerrar automáticamente la tapa del inodoro/ abre y cierra <b>el asiento y la tapa del inodoro</b> de forma automática</li> </ul>	<b>Tapa/Tapa del asiento</b>	
e	<ul style="list-style-type: none"> <li>Configure si <b>se aplicará rocío automáticamente en la unidad de la taza</b> o no</li> </ul>	<b>ENCENDIDO/APAGADO</b>	Página 40
e	<ul style="list-style-type: none"> <li>Para configurar el <b>desodorizante automático después de sentarse en el asiento del inodoro</b></li> </ul>	<b>ENCENDIDO/APAGADO</b>	
e	<ul style="list-style-type: none"> <li>Configure si desea encender automáticamente el desodorante después de permanecer de pie</li> </ul>	<b>ENCENDIDO/APAGADO</b>	
	<ul style="list-style-type: none"> <li>Configure si desea <b>hacer correr o no agua para la unidad de la taza y para la unidad principal automáticamente con un intervalo fijo a fin de evitar el congelamiento</b> (Modo dinámico→Página 47)</li> </ul>	<b>ENCENDIDO/APAGADO</b>	Página 42
	<ul style="list-style-type: none"> <li>Para configurar la <b>emisión de un sonido</b></li> </ul>	<b>ENCENDIDO/APAGADO</b>	
	<ul style="list-style-type: none"> <li>Configure si desea o no <b>usar la protección con contraseña personal</b></li> </ul>	<b>ENCENDIDO/APAGADO</b>	

# Cambio de la configuración

- 1** Presione el botón "Detención" hasta que todos los LED del control remoto comiencen a parpadear. (aproximadamente 10 segundos)

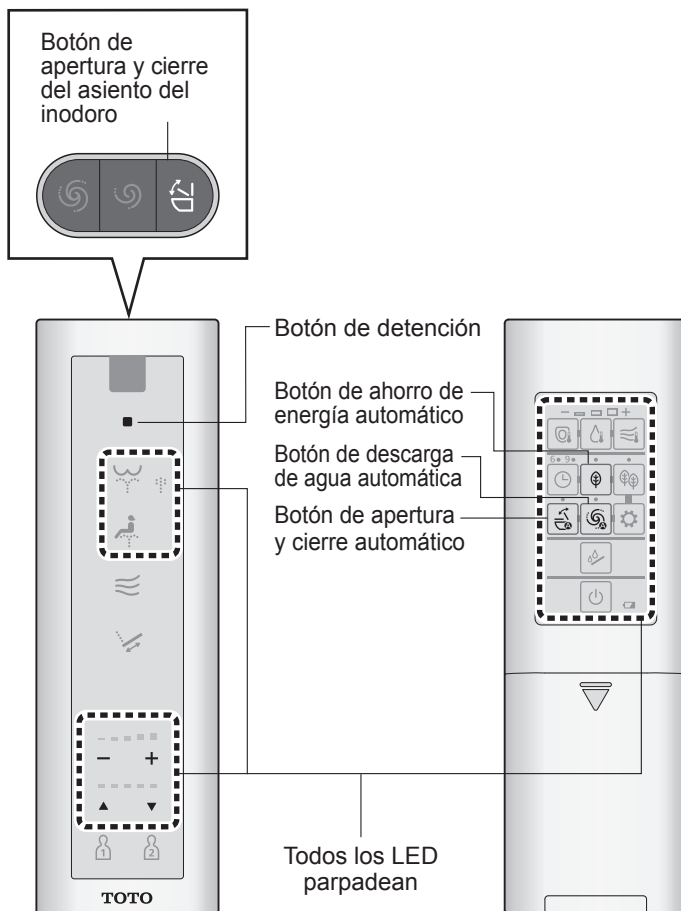

## Descarga de agua automática

Configure si se debe o no limpiar la unidad de la taza automáticamente

## Descarga de agua automática

Cambie la cantidad de tiempo antes de que el inodoro se descargue automáticamente

## Demora de la descarga automática

## Apertura/cierre automático

Para configurar la apertura automática de la tapa del inodoro

## Apertura/cierre automático

Para cambiar la cantidad de tiempo antes de que la tapa/el asiento se cierre automáticamente

## Demora del cierre automático

Para cambiar el tiempo antes de la apertura automática (Después de cerrar a mano.)

## Demora de la apertura automática

Solo para abrir y cerrar automáticamente la tapa del inodoro./abre y cierra el asiento y la tapa del inodoro de forma automática

## Asiento/tapa

1



Presione el botón "Descarga de agua automática".

La configuración cambia cada vez que se presiona una vez este botón

Configure si se debe o no limpiar la unidad de la taza automáticamente.

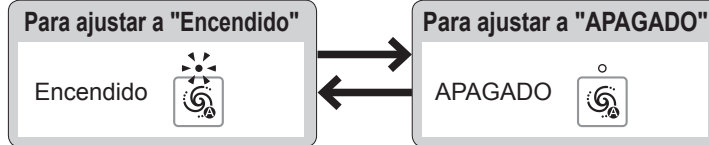

<Configuración finalizada>

Verifique el LED de la descarga de agua automática

2



Presione el botón "Descarga de agua automática".

La configuración cambia cada vez que se presiona una vez este botón

Cambie la cantidad de tiempo antes de que el inodoro se descargue automáticamente

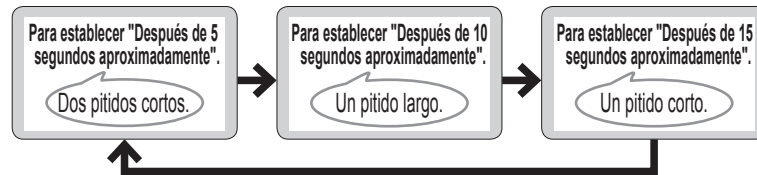

3

Presione el botón "Detención".

<Configuración finalizada>

1



Presione el botón "Apertura y cierre automático"

La configuración cambia cada vez que se presiona una vez este botón

Configure si se debe o no limpiar la unidad de la taza automáticamente

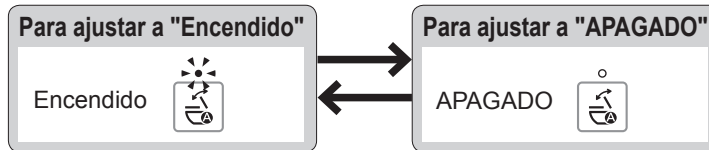

<Configuración finalizada>

2



Presione el botón "Apertura y cierre automático" durante al menos 5 segundos.

La configuración cambia cada vez que el botón se mantiene pulsado más de 5 segundos.

Para cambiar la cantidad de tiempo antes de que la tapa/el asiento se cierre automáticamente

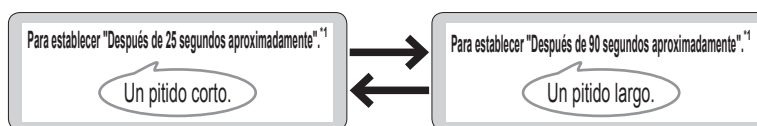

2



Presione el botón "Apertura y cierre del asiento del inodoro"

La configuración cambia cada vez que se presiona una vez este botón

Para cambiar la cantidad de tiempo antes de que la tapa/el asiento se abra automáticamente.

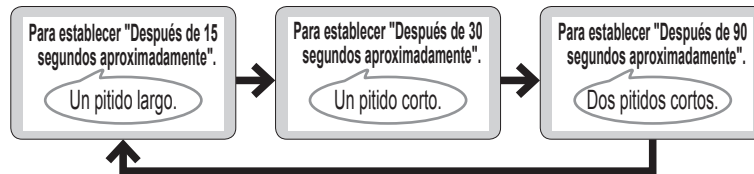

3

Presione el botón "Detención".

<Configuración finalizada>

2



Presione los botones "Apertura y cierre automático" y el botón "Ahorro de energía con temporizador" a la vez.

La configuración cambia cada vez que se presiona una vez este botón

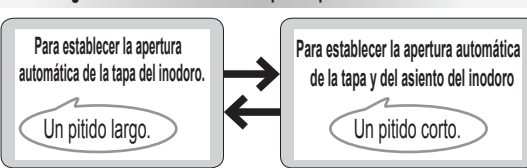

\*1 Cuando se establece en "25 segundo aproximadamente", la tapa y/o el asiento no se abren automáticamente durante 15 segundos, aproximadamente, tras el cierre automático.



# Cambio de la configuración

1

- Presione el botón "Detención" hasta que todos los LED del control remoto comiencen a parpadear. (aproximadamente 10 segundos)

## Limpieza automática

Configure si se aplicará rocío automáticamente en la unidad de la taza o no

### Rocío previo

Para configurar el desodorizante automático después de sentarse en el asiento del inodoro

### Desodorizante

Configure si desea desodorizar o no automáticamente luego de estar de pie

### Desodorizante de encendido automático

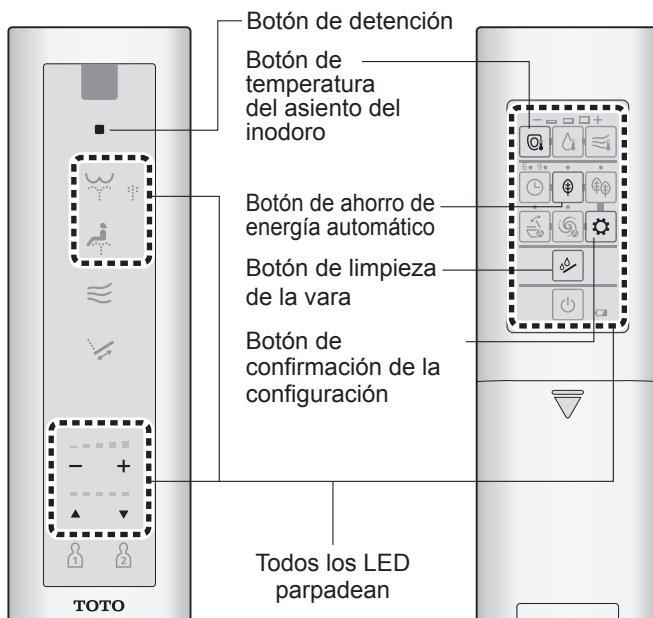

# 2



Presione los botones "Confirmación de la configuración" y "Ahorro de energía automático" al mismo tiempo.

### La configuración cambia cada vez que se presiona una vez este botón

Configure si se aplicará rocío automáticamente en la unidad de la taza o no

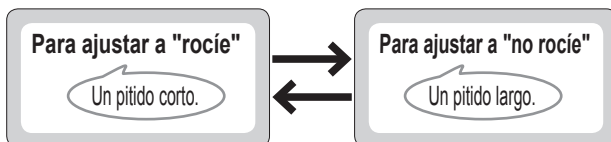

# 2



Presione el botón "Limpieza de la vara" durante 5 segundos o más.

### La configuración cambia cada vez que el botón se mantiene pulsado más de 5 segundos.

Para configurar el desodorizante automático después de sentarse en el asiento del inodoro

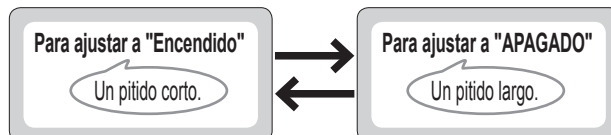

# 2



Presione el botón "Temperatura del asiento del inodoro".

### La configuración cambia cada vez que se presiona una vez este botón

Configure si desea realizar una desodorización potente o no automáticamente luego de estar de pie

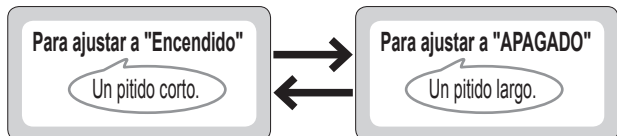

# 3

Presione el botón "Detención".

<Configuración finalizada>

# Cambio de la configuración

- 1** ■ Presione el botón "Detención" hasta que todos los LED del control remoto comiencen a parpadear. (aproximadamente 10 segundos)

## Otras configuraciones

Configure si desea hacer correr o no agua para la unidad de la taza y para la unidad principal automáticamente con un intervalo fijo a fin de evitar el congelamiento

### Anticongelamiento

Para configurar la emisión de un sonido

### Pitido<sup>\*1</sup>

Configure si desea o no usar la protección con contraseña personal

### Bloqueo de la configuración personal

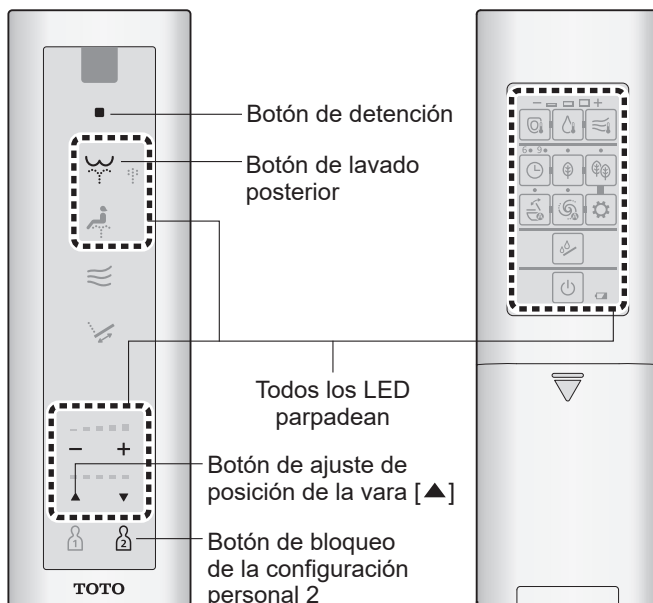

**2 ▲**  
Presione el botón "Ajuste de posición de la vara [▲]".

**La configuración cambia cada vez que se presiona una vez este botón**

Configure si desea hacer correr o no agua para la unidad de la taza y para la unidad principal automáticamente con un intervalo fijo a fin de evitar el congelamiento

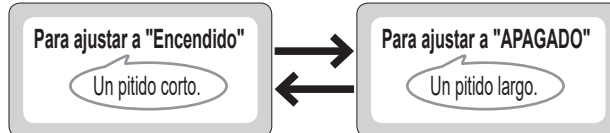

**2 ☼**  
Presione el botón "Lavado posterior".

**La configuración cambia cada vez que se presiona una vez este botón**

Para configurar la emisión de un sonido

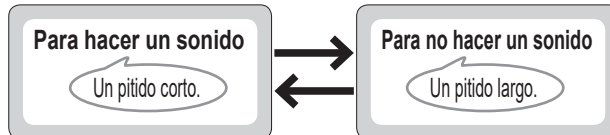

**2 2**  
Presione el botón "Bloqueo de la configuración personal 2" durante 5 segundos o más.

**Para establecer "Después de 5 segundos aproximadamente".**

Para configurar el uso del bloqueo de la configuración personal

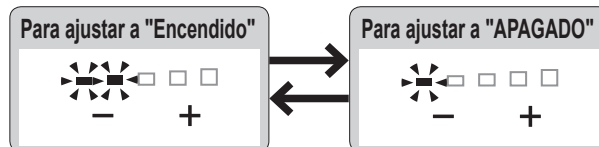

**3 ■**  
Presione el botón "Detención".  
<Configuración finalizada>

\*1 Cuando cambie cada uno de los ajustes, ajuste el sonido electrónico para "Hacer un sonido".

# ¿Qué hacer?

Si el agua no fluye debido a un corte del suministro eléctrico

Si el agua no fluye debido a un corte del suministro eléctrico (Cuando no ha ocurrido una falla en el agua)

■ Puede descargar el inodoro con la palanca manual (para realizar la descarga en caso que ocurra un corte del suministro eléctrico).

- Tirar de la palanca manual no descarga el inodoro cuando se suministra energía. Al probar el funcionamiento, desconecte el enchufe de alimentación.

**1** Extraiga el panel lateral (izquierdo).

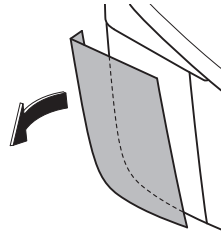

**2** Tire de la palanca manual hasta que se detenga. (Alrededor de 30 segundos)

- La superficie del agua en la taza aumenta.

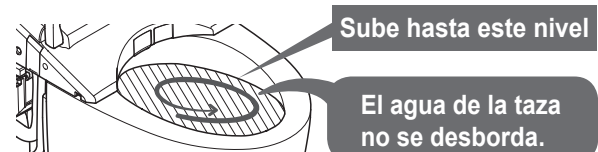
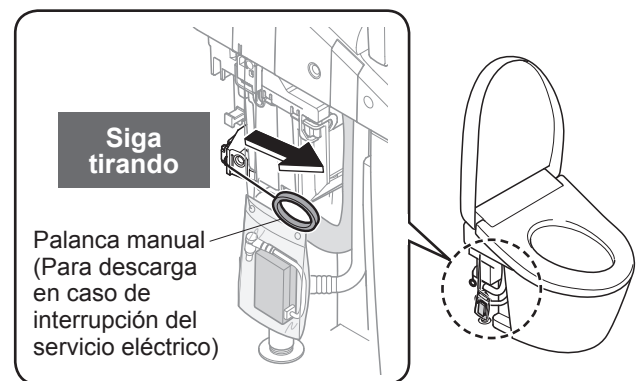

**3** Cuando aparezca el aviso sonoro y se detenga el suministro de agua, libere la palanca manual.

- El inodoro se descarga.
- No puede descargar el inodoro por alrededor de 60 segundos una vez descargado o al liberar la palanca manual en un punto medio. Espere al menos unos 60 segundos y luego descargue nuevamente el inodoro.

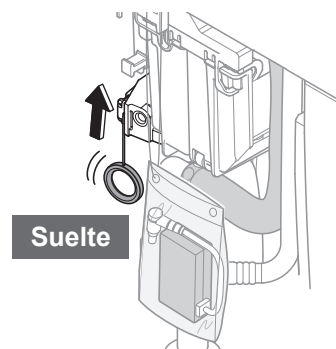

**4** Volver a instalar el panel lateral.

- Coloque el panel lateral en la parte superior y en el lateral de la unidad de la taza sin espacio.

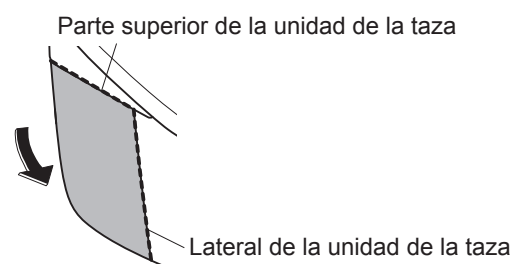

## ¡Atención!

- Una vez restablecida la energía, asegúrese de realizar una descarga completa. (Para evitar que los residuos permanezcan en la tubería de descarga.)

- Puede descargar el inodoro con un cubo. (Página 46)

Si el corte del suministro eléctrico se prolonga mucho (2 o más días), coloque las baterías en una caja de baterías.

**¡Atención!**

- Tenga cuidado de no exponer al agua la caja de la batería. (Puede producir un mal funcionamiento).

**1** Extraiga el panel lateral (izquierdo). (Página 44)

**2** Saque la caja de baterías de la bolsa.

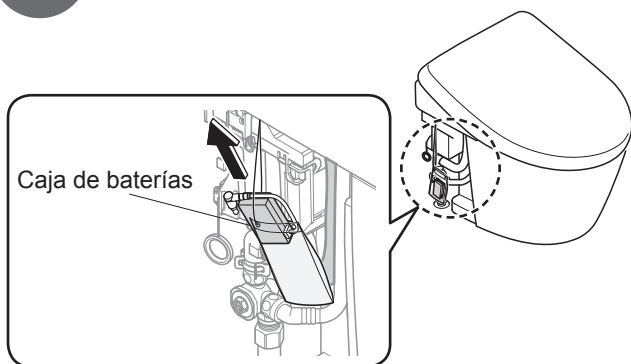

**3** Coloque las dos baterías AA adecuadamente en la caja de la batería.

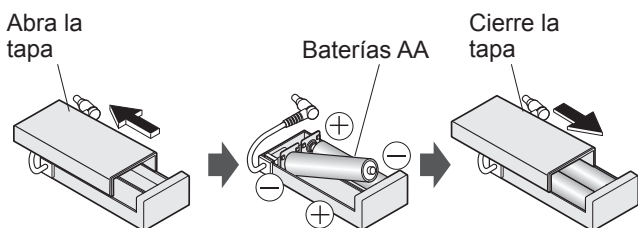

**4** Coloque la batería en la bolsa.

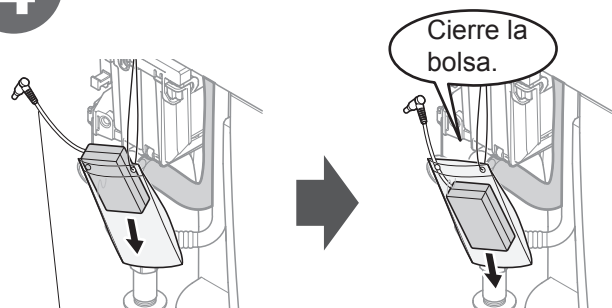

Retire de la bolsa el cable de la caja de la batería.

**5** Conecte el cable de la caja de la batería al Enchufe de la caja de baterías

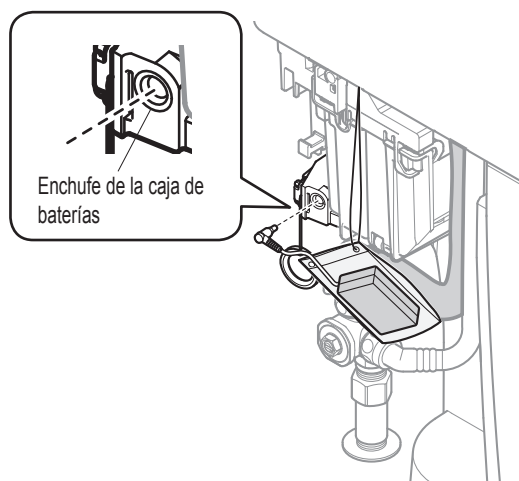

■ Para descargar el inodoro con la palanca manual (Página 44 Paso 2, 3)

- Cuando se reanuda el corte del suministro eléctrico: desenchufe la caja de la batería, extraiga las baterías, coloque el cable de la caja de la batería dentro de la bolsa, y vuelva a colocar el panel lateral. (Página 44)

■ **Acerca de las baterías**

- Utilice baterías alcalinas y de celda seca.
- Asegúrese de cumplir con las "Precauciones de seguridad" para evitar que las baterías se rompan o pierdan líquido, etc. (Páginas 7, 10)

# ¿Qué hacer?

**Si no circula agua por un corte del suministro de agua**

**Si el control remoto no funciona**

**Si no circula agua por un corte del suministro de agua**

**1** Use un balde para descargar agua.

**2** Si el nivel del agua es bajo después de la descarga, agregue más agua.

- Evita los olores.

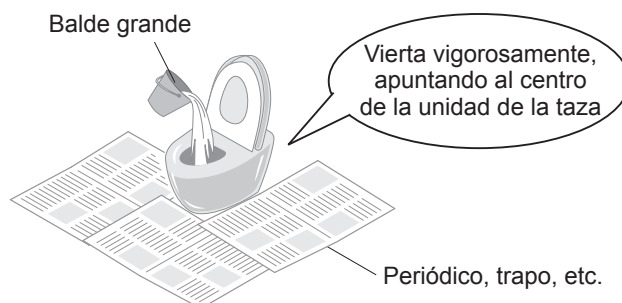



**¡Atención!**

- Si hay una falla del suministro de agua, configure la "Descarga automática" en "APAGADO". (Página 38)
- Cuando restituya el suministro de energía o agua, recuerde efectuar una descarga completa. (Para evitar que los residuos permanezcan en la tubería de descarga.)

**Si el control remoto no funciona**

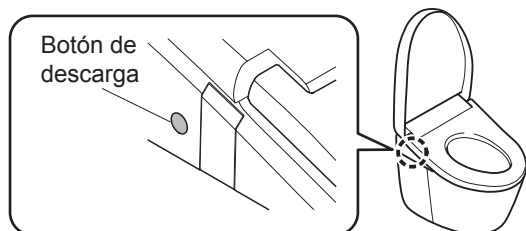
■ También se puede realizar una descarga utilizando los botones en el lateral izquierdo de la unidad principal.



■ Si la marca de advertencia de batería baja "  " en la parte posterior del control remoto parpadea, sustituya las baterías.

Es momento de reemplazar las baterías.

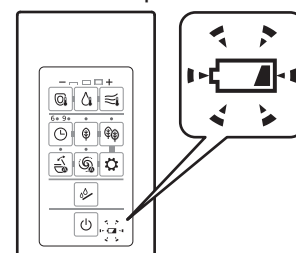

■ Cambio de las baterías

**1** Desconecte el enchufe de alimentación.

**2** Quite el control remoto del soporte.  
(Página 16)

**3** Abra la cubierta de la batería y reemplace dos baterías AA. (Página 16)  
• El LED de advertencia de batería baja se apaga.

**4** Coloque el control remoto en el soporte.

**5** Conecte el enchufe de alimentación.  
• El LED "Alimentación" se enciende.



**¡Atención!**

- Las configuraciones de "ENCENDIDO"/"APAGADO" de las funciones como la función de ahorro de energía se pueden cancelar al reemplazar las baterías. Configúrelas de nuevo.

## Prevención de daños por congelación

Cuando la temperatura ambiente pueda bajar a 32°F (0°C) o menos, tome las medidas necesarias para evitar el congelamiento.

### ¡Atención!

- Cuando la temperatura ambiente pueda bajar a 32°F (0°C) o menos, no use la función de ahorro de energía. (Puede dañar el producto.)
- Caliente el baño o tome las medidas necesarias contra el congelamiento, para que la temperatura ambiente no baje a menos de 32°F (0°C).
- Antes de comenzar a trabajar, configure "Descarga automática" y "Abrir/cerrar automáticamente" (Página 38) en "APAGADO".

## Cómo prevención de daños por congelación (Modo dinámico)

Este método hace correr o no agua para la unidad de la taza y para la unidad principal automáticamente con un intervalo fijo a fin de evitar el congelamiento

### ■ Método de configuración (Página 42)

- Cambie "anticongelamiento" a "ENCENDIDO" con el mando a distancia.

Mientras que el anticongelamiento esté configurado en ON, funciona de la siguiente manera:

- El LED de "Encendido" parpadea.
- El inodoro se descarga en intervalos de alrededor de 10 minutos.
- Alrededor de 1,69 oz (aproximadamente 50 ml) de agua salen cerca de la vara en intervalos de alrededor de 5 minutos. (La vara permanece retraída).





# ¿Qué hacer?

## Largos períodos sin usar

Si el inodoro se encuentra en un lugar que no se visitará durante un período prolongado, vacíe el agua. (El agua en el tanque puede causar fallas de funcionamiento o contaminarse y provocar irritación de la piel u otros problemas.) (Esto puede producir un congelamiento y daño al producto).

### PRECAUCIÓN

• No drene agua mientras la unidad principal esté levantada con el "elevador para limpieza". (Página 30).

## Cómo vaciar el agua

### 1 Cierre la llave de paso de agua. (Página 51)

• El suministro de agua se detiene.

#### PRECAUCIÓN



 **No quite la válvula de vaciado del filtro de agua si la llave de paso está abierta.**  
(De lo contrario, el agua puede salpicar.)

### 2 Presione el botón "Descarga completa" del control remoto para vaciar el tanque.



### 3 Extienda la vara.

(Libere la presión de la tubería de suministro de agua.)

#### Para operar desde la parte posterior del control remoto

-  Presione el botón "Limpieza de la vara".
-  Presione el botón "Detención" en la parte delantera del control remoto.
  - La vara se retrae.

#### Para operar desde la parte delantera del control remoto

- Se recomienda si el control remoto se sujeta para prevenir el robo.
-  Presione el botón "Detención" hasta que todos los LED del control remoto comiencen a parpadear. (aproximadamente 10 segundos)
  -  Presione el botón "Lavado frontal" durante 3 segundos o más.
  -  Presione el botón "Detención" en la parte delantera del control remoto.
    - La vara se retrae.

### 4 Desconecte el enchufe de alimentación.

### 5 Vacíe el agua de la tubería.

- (1) Quite la cubierta y la válvula de vaciado del filtro de agua.
  - Afloje la válvula de vaciado del filtro de agua con un destornillador de punta plana, y luego tire de ella.

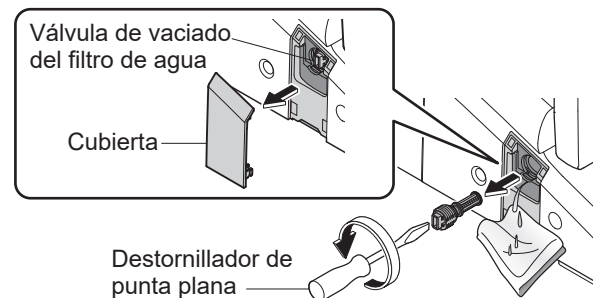

- (2) Después de vaciar el agua, instale la válvula de vaciado del filtro de agua y la cubierta.
  - Inserte la válvula de vaciado del filtro de agua y use un destornillador de punta plana para apretarla bien.

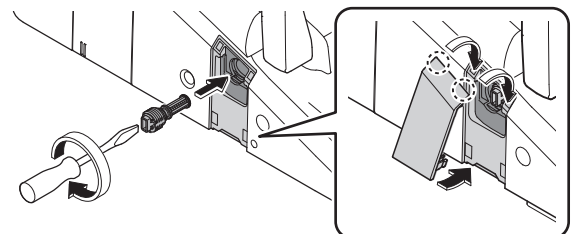

### 6 Tire de la palanca de vaciado del agua.

- Sale agua de alrededor de la vara (Unos 20 segundos)

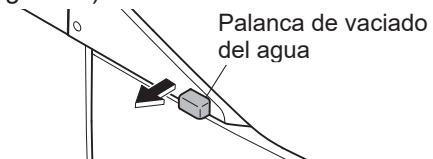

### 7 Suelte la palanca para que vuelva a su posición original.

#### ■ Si se congela el agua

- Agregue una solución anticongelante al agua de la taza para evitar el congelamiento. (La solución anticongelante no se debe descargar. Recójala después de utilizar el inodoro y deséchela según las normas.)

#### ■ Para utilizar el producto nuevamente

- Se debe volver a suministrar agua. (Consulte a continuación) (Página 49)

## Reabastecimiento de agua

1

Abra la llave de paso de agua. (Página 17)

- Verifique que no haya una pérdida de agua desde un tubo o desde la unidad principal.

2

Conecte el enchufe de alimentación.

- El LED "Alimentación" se enciende.

3

① Haga que la vara descargue agua.

(1) Presionando el lado izquierdo del asiento del inodoro,

(2)  Presione el botón "Lavado posterior" en el control remoto para vaciar el agua de la vara.

- Recoja el agua en un vaso de papel u otro receptáculo.

(3)  Presione el botón "Detención".

②  Presione el botón "Descarga completa".

- El inodoro se descarga mientras que el tanque se llena de agua. El LED de la pantalla principal parpadea. Se mantiene iluminado después de que el tanque se llena (alrededor de 80 segundos como máximo).

- No puede descargar el inodoro hasta que el suministro de agua esté completo. Nunca haga funcionar el inodoro mientras se esté llenando el tanque con agua.

### ■ Si el resto del agua se ha congelado, y no sale agua

- Caliente el interior del baño. Con un paño humedecido con agua tibia, caliente la manguera de suministro de agua y la llave de paso de agua.

4

Después de que la unidad de la taza se llene de agua, presione  (botón "Descarga completa") nuevamente.



# ¿Qué hacer?

## Eliminación de la Guía de operación

Siga el siguiente procedimiento.

### Eliminación de la Guía de operación

**1** Desconecte el enchufe de alimentación.

**2** Quite el control remoto del soporte.  
(Página 16)

**3** Retire soporte y la guía de operación.

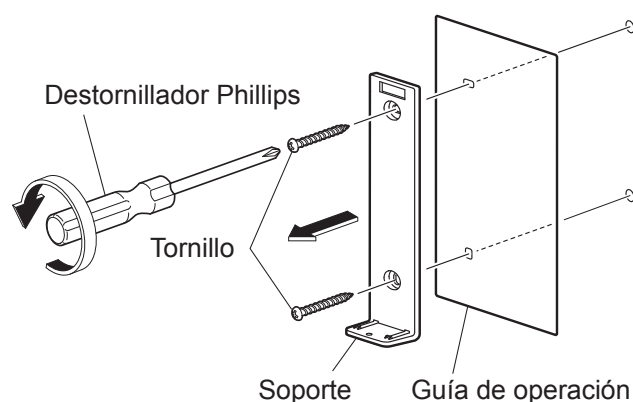

**4** Atornille el soporte a la pared.

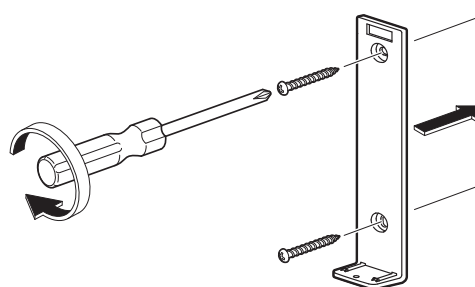

**5** Coloque el control remoto en el sujetador.

**6** Conecte el enchufe de alimentación.  
• El LED "Alimentación" se enciende.

■ Para volver a instalar la guía de operación, siga el procedimiento anterior.  
(Instale la guía de operación en el paso **4**)

# Solución de problemas

Primero, intente realizar las medidas que se describen en las páginas 51-57. Si el problema persiste, comuníquese con el instalador, el vendedor o el servicio de atención al cliente de TOTO (vea la información de contacto que se encuentran detrás de este manual).

En el siguiente caso, desconecte el enchufe de alimentación y consulte al servicio al cliente de TOTO (consulte la información de contacto en la contraportada).

- El LED de Encendido, el LED de "Asiento" y el LED de "Ahorro de energía" están parpadeando



**⚠ PRECAUCIÓN**

**!** En caso de una filtración de agua, cierre la llave de paso de agua.

- El aviso sonoro sigue activo

## Primero verifique lo siguiente

¿El LED Alimentación está encendido?

- ¿Está configurado "ENCENDIDO/APAGADO de Alimentación" a "APAGADO"?

→ Colóquelo en la posición "ENCENDIDO" con el control remoto. (Página 17 Paso 2-2)

- ¿El LED de "Alimentación" de la pantalla principal está parpadeando?

→ El "anticongelamiento" está configurado en "ENCENDIDO". (Páginas 42, 47)

- ¿El disyuntor en el tablero de distribución está encendido?

→ Verifique que no haya una falla en la alimentación eléctrica o que el disyuntor no esté "APAGADO"



¿El LED Ahorro de energía está encendido?

- Mientras el LED esté iluminado, la función de ahorro de energía (Página 24) está activada, por lo que se puede reducir la temperatura del asiento del inodoro o puede apagarse el calentador.

¿El control remoto funciona?

- ¿El LED de " [batería] " en la parte posterior del control remoto está parpadeando?

→ Cambie las baterías. (Páginas 16, 46)

- ¿El transmisor del control remoto o el receptor del control remoto están bloqueados?

→ Quite las obstrucciones, la suciedad, las salpicaduras de agua o cualquier otro bloqueo.

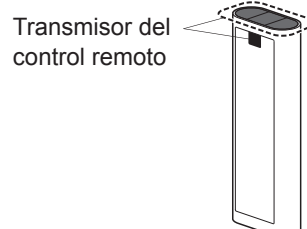
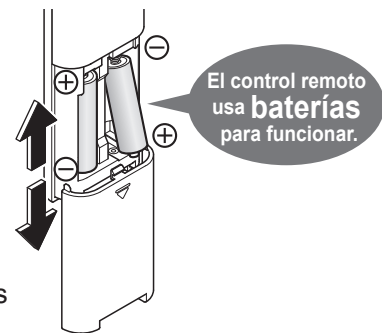

# Solución de problemas



Lavado posterior, lavado frontal y la vara		
Problema	Verifique	Pág. de referencia
<b>La vara (o el agua de lavado) no sale</b>	<ul style="list-style-type: none"> <li>● Cuando la temperatura es baja, la vara tarda en salir después de que se presiona el botón en el control remoto porque antes el agua debe calentarse.</li> </ul>	-
	<ul style="list-style-type: none"> <li>● ¿Estuvo sentado en el inodoro de forma continua durante 2 horas o más? (De ser así, la operación se detiene por razones de seguridad.) → Levántese del asiento y luego úselo nuevamente.</li> </ul>	-
	<ul style="list-style-type: none"> <li>● Si la presión del suministro de agua cae considerablemente debido a que, por ejemplo, está usándose el agua en otra parte, o si se produce una falla con el agua, es posible que la función se detenga por razones de seguridad. → Desconecte el enchufe de alimentación y espere unos 10 segundos antes de conectarlo nuevamente. Si el problema se repite. → Es posible que haya una falla de funcionamiento. Consulte al servicio de atención al cliente de TOTO (vea la información de contacto que se encuentran detrás de este manual).</li> </ul>	-
	<ul style="list-style-type: none"> <li>● El interruptor del asiento no se enciende a menos que se siente en el asiento correctamente. → Siéntese hacia atrás en el asiento del inodoro.</li> </ul>	13
	<ul style="list-style-type: none"> <li>● ¿Está usando una cubierta para el asiento, una cubierta para la tapa del inodoro o un asiento para niños? → Quite las cubiertas Cuando utilice un asiento para niños o un asiento alto y blando, quítelo después de cada uso.</li> </ul> 	13
<b>La vara se extiende pero no sale agua / La presión del agua de lavado es baja</b>	<ul style="list-style-type: none"> <li>● ¿Se ha producido una falla con el agua? → ■ Pulse el botón "Detención" en el control remoto y espere hasta que se restituya el suministro de agua.</li> </ul>	-
	<ul style="list-style-type: none"> <li>● ¿Está cerrada la llave de paso de agua? → Abra completamente la llave de paso de agua.</li> </ul>	17
	<ul style="list-style-type: none"> <li>● ¿La válvula de vaciado del filtro de agua está obstruida con materia extraña? → Limpie el filtro.</li> </ul>	34
	<ul style="list-style-type: none"> <li>● ¿La presión del agua está configurada en un nivel bajo?</li> </ul>	18
<b>El agua de lavado está fría</b>	<ul style="list-style-type: none"> <li>● ¿La temperatura del agua está en la posición "APAGADO" o está en un valor bajo?</li> <li>● Cuando la temperatura del agua o del baño es baja, la temperatura del agua puede estar baja en el primer rocío.</li> </ul>	22 -
<b>Se detiene en la mitad del uso</b>	<ul style="list-style-type: none"> <li>● Las funciones de "Lavado posterior", "Lavado suave posterior" y "Lavado frontal" se detienen automáticamente después de alrededor de 5 minutos de uso continuo.</li> <li>● ¿El interruptor del asiento tiene dificultades para realizar las detecciones? → Siéntese hacia atrás en el asiento del inodoro. El interruptor del asiento detiene temporalmente la detección si usted se levanta ligeramente del asiento del inodoro o si no se sienta hacia atrás.</li> </ul>	- 13
<b>Sale agua inesperadamente por la vara</b>	<ul style="list-style-type: none"> <li>● El LED (verde) "Encendido" de la pantalla principal parpadea?                             <ul style="list-style-type: none"> <li>• El "Anticongelamiento" (modo dinámico) está configurado en "ENCENDIDO". (El agua sale cerca de la vara en intervalos de alrededor de 5 minutos y la unidad de la taza se descarga en intervalos de alrededor de 10 minutos).</li> </ul> </li> <li>● Al sentarse en el asiento del inodoro, el agua sale durante varios segundos mientras el agua se calienta.</li> </ul>	42,47 -

Secado con aire caliente		
Problema	Verifique	Pág. de referencia
<b>La temperatura del secador es baja</b>	<ul style="list-style-type: none"> <li>● ¿Está configurada la temperatura de la secadora en nivel bajo?</li> </ul>	22
<b>Se detiene en la mitad del uso</b>	<ul style="list-style-type: none"> <li>● La función se detiene automáticamente después de unos 10 minutos de uso constante.</li> <li>● ¿El interruptor del asiento tiene dificultades para realizar las detecciones? → Siéntese hacia atrás en el asiento del inodoro. El interruptor del asiento detiene temporalmente la detección si usted se levanta ligeramente del asiento del inodoro o si no se sienta hacia atrás.</li> </ul>	- 13

## Descarga de agua

Problema	Verifique	Pág. de referencia
<b>Para no realizar la descarga</b>	● ¿La llave de paso está completamente abierta?	17
	● ¿Ocurrió un corte del suministro eléctrico? → Puede descargar el inodoro con la palanca manual (para realizar la descarga en caso que ocurra un corte del suministro eléctrico).	44
	● ¿Se ha producido una falla con el agua? → Use un cubo para descargar el agua.	46
<b>El inodoro no se descarga aun cuando se presiona el botón del mando a distancia</b>	● ¿El LED de la pantalla principal parpadea? • El tanque se está llenado de agua. (Esto demora alrededor de 60 segundos como máximo).	-
<b>La unidad de la taza no se limpia automáticamente o la sincronización está demorada (descarga automática)</b>	● ¿ La "Descarga automática" está configurada en "APAGADO"? → Colóquela en "ENCENDIDO".	38
	● Aún si la "Descarga automática" está configurada en "ENCENDIDO", no está disponible en las siguientes instancias. • Alrededor de 60 segundos una vez descargado el inodoro. → Espere alrededor de 60 segundos y descargue el inodoro con el mando a distancia.	19
	• Cuando el tiempo que permanece sentado en el asiento del inodoro o de pie frente a la unidad principal es menor a los 6 segundos. → Realice la descarga con el mando a distancia.	19
	• Cuando permanece frente a la unidad de la taza después de estar de pie y usar el inodoro. → Permanezca fuera de la unidad de la taza y espere 3 segundos.	-
	• Cuando las gotitas o la suciedad alteran el sensor de cuerpo. → Retire la suciedad.	14,15
● El interruptor del asiento solo se activa cuando usted se sienta correctamente en el asiento. → Siéntese hacia atrás en el asiento del inodoro.	13	
● La sincronización de la "Descarga automática" se puede modificar. (Después de alrededor de 10 segundos → después de alrededor de 5 o 15 segundos)	38	
<b>El inodoro se descarga por sí mismo</b>	● ¿ La "Descarga automática" está configurada en "ENCENDIDO"? → Puede cambiarlo a "APAGADO".	38
	● ¿El interruptor del asiento o el sensor del cuerpo tienen dificultad para encenderse o para realizar detecciones? → Siéntese hacia atrás en el asiento del inodoro. Si retira la cadera del asiento del inodoro mientras lo está usando o se sienta hacia adelante sobre este, es posible que el interruptor del asiento se encienda, y así puede ocurrir la descarga automática durante el uso. → Retire toda la suciedad que pueda haber en el sensor de cuerpo.	13 14,15
	● ¿El LED (verde) "Encendido" de la pantalla principal parpadea? • El "Anticongelamiento" (modo dinámico) está configurado en "ENCENDIDO". (El agua sale cerca de la vara en intervalos de alrededor de 5 minutos y la unidad de la taza se descarga en intervalos de alrededor de 10 minutos).	42,47
<b>Los residuos no se descargan completamente</b>	● Para no realizar la descarga	17
	● ¿El filtro de agua está obstruido? → Limpie el filtro.	34
	● ¿El suministro de agua al inodoro se ve alterado por otros accesorios de agua corriente? → Deje de usar otros accesorios y luego descargue el inodoro.	-

# Solución de problemas

Descarga de agua		
Problema	Verifique	Pág. de referencia
Los residuos no se descargan completamente	<ul style="list-style-type: none"> <li>● ¿Usa correctamente los botones de la descarga y de la descarga ligera?                             <ul style="list-style-type: none"> <li>•  (para residuos sólidos): hasta 33 ft (10 m) de papel higiénico (simple)</li> <li>•  (para residuos líquidos): hasta 10 ft (3 m) de papel higiénico (simple)</li> </ul> </li> </ul>	19
	<ul style="list-style-type: none"> <li>● Puede que se dificulte la descarga dependiendo de la consistencia de los residuos.                             <ul style="list-style-type: none"> <li>→ Vuelva a descargar el inodoro. Si la taza no se limpia con una descarga, retire los residuos con un cepillo o un instrumento similar.</li> </ul> </li> </ul>	29
	<ul style="list-style-type: none"> <li>● Mientras el depósito se esté llenando, no puede descargar el inodoro.                             <ul style="list-style-type: none"> <li>→ Descargue el inodoro una vez que el LED de "Encendido" esté iluminado en la pantalla principal y el tanque esté lleno de agua.</li> </ul> </li> </ul>	-
Una pequeña cantidad de agua fluye en la taza tras la descarga.	<ul style="list-style-type: none"> <li>● Si la presión del suministro de agua cae considerablemente (por ejemplo, si se usa el agua en otra parte o si hay un fallo en el agua), se suministrará agua para que la superficie de agua de la taza suba hasta un nivel determinado. Si el problema se repite. → Es posible que haya una falla de funcionamiento. Consulte al servicio de atención al cliente de TOTO (vea la información de contacto que se encuentran detrás de este manual)..</li> </ul>	-
Tras la descarga, permanece un poco de bario	<ul style="list-style-type: none"> <li>● Puede que la descarga de sustancias con una gravedad específica mayor a la del agua (como el bario) resulte más complicada.                             <ul style="list-style-type: none"> <li>→ Vuelva a descargar el inodoro. Si la taza no se limpia con la descarga, retire los residuos con un cepillo o un instrumento similar.</li> </ul> </li> </ul>	29
Hay residuos en la superficie de la taza	<ul style="list-style-type: none"> <li>● Puede que el aceite y otras suciedades difíciles de ver queden adheridos a la superficie de la taza.                             <ul style="list-style-type: none"> <li>→ Limpie con un detergente para inodoros neutral (no abrasivo).</li> </ul> </li> </ul>	29
Si tira de la palanca manual (para descargar en caso de producirse un corte eléctrico), el inodoro no de descargará.	<ul style="list-style-type: none"> <li>● Tirar de la palanca manual no descarga el inodoro cuando se suministra energía. Al probar el funcionamiento, desconecte el enchufe de alimentación.</li> </ul>	-
	<ul style="list-style-type: none"> <li>● Para descargar el inodoro con la palanca manual, siga tirando de la palanca hasta que escuche un pitido y hasta que el suministro de agua se detenga.</li> </ul>	44
	<ul style="list-style-type: none"> <li>● No puede descargar el inodoro durante aproximadamente 60 segundos después de usar la palanca manual o de soltar la palanca a medio camino.                             <ul style="list-style-type: none"> <li>→ Espere al menos unos 60 segundos y luego descargue nuevamente el inodoro.</li> </ul> </li> </ul>	-
	<ul style="list-style-type: none"> <li>● Si el corte del suministro eléctrico se prolonga mucho (2 o más días), coloque las baterías en una caja de baterías.</li> <li>● Si el inodoro no se descarga cuando tenga baterías en la caja de baterías, significa que estas se han agotado.                             <ul style="list-style-type: none"> <li>→ Sustitúyalas por unas nuevas.</li> </ul> </li> </ul>	45

Asiento y tapa del inodoro (Apertura/cierre automático)			
Problema	Verifique	Pág. de referencia	
La tapa del inodoro no se abre automáticamente	<ul style="list-style-type: none"> <li>● ¿La función "Apertura/cierre automático" está en la posición "APAGADO"? → Colóquela en "ENCENDIDO".</li> </ul>	38	
	<ul style="list-style-type: none"> <li>● ¿El sensor de cuerpo tiene dificultades para realizar la detección?                             <ul style="list-style-type: none"> <li>→ Retire toda la suciedad que pueda haber en el sensor de cuerpo.</li> </ul> </li> <li>● Aun cuando la función esté en la posición "ENCENDIDO", "Apertura/cierre automático" solo se activa 15 segundos después de que el asiento o la tapa del inodoro se cierran.                             <ul style="list-style-type: none"> <li>• Cuando la tapa del inodoro se cierra de forma manual (Para que el producto sea más fácil de usar, se configura un intervalo de tiempo cuando la tapa se cierra hasta que se abra de nuevo.)                                     <ul style="list-style-type: none"> <li>→ Muévase lejos del inodoro y espere al menos 15 segundos antes de acercarse de nuevo a la unidad de la taza o para abrir y cerrar manualmente.</li> </ul> </li> </ul> </li> <li>● Puede que el sensor de cuerpo tenga dificultades para realizar la detección cuando la temperatura ambiente supera los 86°F (30°C).                             <ul style="list-style-type: none"> <li>→ Abrir y cerrar a mano.</li> </ul> </li> </ul>	14,15	
			-
			-

## Asiento y tapa del inodoro (Apertura/cierre automático)

Problema	Verifique	Pág. de referencia
La tapa del inodoro no se abre automáticamente	● ¿La función "Demora de la apertura automática" está configurada en "30 segundos" o "90 segundos"?	38
	● Después de conectar el enchufe de alimentación, la tapa del inodoro no se abre automáticamente durante unos 10 - 60 segundos. → Abrir y cerrar a mano.	-
	● ¿Está instalada la tapa del inodoro o cubierta del asiento? → Quite las cubiertas.	13
La tapa del inodoro no se cierra automáticamente	● ¿La función "Apertura/cierre automático" está en la posición "APAGADO"? → Colóquela en "ENCENDIDO".	38
	● En los siguientes casos, la tapa del inodoro se cierra en alrededor de 5 minutos. <ul style="list-style-type: none"> <li>• Cuando no se sienta en el asiento del inodoro</li> <li>• Cuando se sentó en el asiento del inodoro por menos de 6 segundos</li> <li>• Cuando se puso de pie frente a la unidad de la taza por menos de 6 segundos</li> </ul> ● Si no se cierra automáticamente, incluso cuando "Apertura y cierre automático" está establecido en ENCENDIDO, puede que el sensor de cuerpo no detecte de forma correcta. → Si hay un objeto reflectante delante, como un espejo o un cristal, traslade este o use una cortina u otro elemento para taparlo.	13
La tapa del inodoro se abre sola	● ¿El sensor de cuerpo está expuesto directamente a la luz del sol? → No exponga el sensor de cuerpo a la luz del sol, puesto que podría provocar una mala detección. ● ¿Hay algún radiador dentro del alcance de detección del sensor de cuerpo? → No coloque nada dentro del alcance de detección de sensor de cuerpo. ● ¿Hay un urinal o lavabo también instalados en el baño? → El sensor de cuerpo puede detectar a alguien que esté usando el urinal, y esto hace que la tapa del inodoro se abra o se cierre. ● Puede que el sensor detecte personas que pasan delante del inodoro si la puerta del cuarto de baño está abierta.	13
La tapa del inodoro se cierra sola	● ¿La función "Apertura/cierre automático" está en la posición "ENCENDIDO"? → Puede cambiarlo a "APAGADO".	38
	● ¿La función "Demora del cierre automático" está configurada en "25 segundos"?	38
	● El interruptor de asiento no se encenderá a menos que se siente en el asiento correctamente. → Siéntese hacia atrás en el asiento del inodoro.	13
La tapa y el asiento del inodoro se abren al mismo tiempo	● ¿Está configurado "Asiento/tapa" a "Asiento·tapa"?	38
Se detiene (o se cierra) durante la apertura	● Si la tapa o el asiento se encuentra con un obstáculo la primera vez que se abre después de conectar el enchufe de alimentación, podría detenerse (o cerrarse) parcialmente durante la siguiente operación. → Elimine toda obstrucción y desenchufe el enchufe de alimentación. Coloque el enchufe de alimentación nuevamente luego de alrededor de 5 segundos. Luego presione  el botón "Apertura y cierre del asiento del inodoro".	-
El tiempo de apertura ha cambiado	● Puede que el sensor de cuerpo tenga dificultades para realizar la detección cuando la temperatura ambiente supera los 86°F (30°C), como, por ejemplo, en verano.	13
No se puede abrir ni cerrar con el control remoto	● Si se abre de forma automática. → Consulte la sección "¿Funciona el control remoto?"	51
	● Si la apertura automática tampoco funciona <ul style="list-style-type: none"> <li>• La tapa del inodoro puede no estar colocada correctamente. → Instálelos correctamente.</li> </ul> ● Pueden producirse detecciones incorrectas cuando el producto funciona en un ambiente con luces fluorescentes.	31



# Solución de problemas

## Asiento y tapa del inodoro

Problema	Verifique	Pág. de referencia
<b>El asiento del inodoro está frío</b>	<ul style="list-style-type: none"> <li>● ¿La temperatura del asiento del inodoro está en la posición "APAGADO" o está configurada en un valor bajo?</li> </ul>	22
	<ul style="list-style-type: none"> <li>● ¿La función de ahorro de energía está funcionando?                             <ul style="list-style-type: none"> <li>• La función de ahorro de energía está encendida cuando el LED "Ahorro de energía" está encendido y el LED "Alimentación" está apagado en la pantalla principal. Cuando se sienta en el asiento del inodoro, el calentador se enciende temporalmente y el asiento del inodoro se calienta en aproximadamente 15 minutos. → Puede cambiarlo a "APAGADO" si la función de ahorro de energía está en "ENCENDIDO".</li> </ul> </li> </ul>	24 26
	<ul style="list-style-type: none"> <li>● ¿Ha estado sentado durante mucho tiempo?                             <ul style="list-style-type: none"> <li>• Después de unos 20 minutos de estar sentado, la temperatura comienza a descender y, después de 1 hora aproximadamente, el calentador del asiento se apaga. → Párese del asiento y después úselo de nuevo.</li> </ul> </li> </ul>	-
	<ul style="list-style-type: none"> <li>● El interruptor de asiento no se encenderá a menos que se siente en el asiento correctamente. → Siéntese hacia atrás en el asiento del inodoro.</li> </ul>	13
	<ul style="list-style-type: none"> <li>● ¿Está colocada la tapa del inodoro o la cubierta del asiento? → Quite las cubiertas.</li> </ul>	13

## Ahorro de energía

Problema	Verifique	Pág. de referencia
<b>El LED de ahorro de energía no se enciende</b>	<ul style="list-style-type: none"> <li>● ¿Desconectó el enchufe o hubo alguna falla de alimentación eléctrica?                             <ul style="list-style-type: none"> <li>• El LED "Ahorro de energía" en la pantalla principal puede apagarse cuando se enciende incluso si la función de ahorro de energía está en "ENCENDIDO". (Se encenderá en un lapso de 24 horas desde que la configuración se mantiene.)</li> </ul> </li> </ul>	-
<b>La función de ahorro de energía con temporizador no funciona</b>	<ul style="list-style-type: none"> <li>● ¿Cambió las baterías del control remoto?                             <ul style="list-style-type: none"> <li>• "Ahorro de energía con temporizador" puede cancelarse cuando se reemplacen las baterías. → Configure el ahorrador de energía del temporizador de nuevo al momento en que quiere que inicie.</li> </ul> </li> </ul>	26
<b>La función de ahorro automático de energía+ o ahorro automático de energía no funciona</b>	<ul style="list-style-type: none"> <li>● Como la función tarda varios días en aprender las condiciones de uso antes de iniciar la función de ahorro de energía, según la frecuencia de uso la cantidad de energía que se ahorra puede ser poca. → Revise la función de ahorro de energía.</li> </ul>	24

## Desodorizante

Problema	Verifique	Pág. de referencia
<b>Aparentemente, el desodorizante no funciona</b>	<ul style="list-style-type: none"> <li>● ¿Está "DEODORIZER" configurado en "APAGADO"? → Configurar a "ENCENDIDO".</li> <li>● Si no escucha ningún sonido de funcionamiento, aun cuando se sienta en el asiento del inodoro. → Siéntese hacia atrás en el asiento del inodoro. Si escucha un sonido de funcionamiento del desodorizante, pero los olores no se eliminan. → Limpie el filtro desodorizante.</li> </ul>	40 -
		33
<b>Hay un olor extraño</b>	<ul style="list-style-type: none"> <li>● ¿Está usando un ambientador o un desodorante de ambientes que compró por su cuenta?                             <ul style="list-style-type: none"> <li>• Esto puede reducir la efectividad del desodorizante del inodoro o generar olores extraños. → Quite el ambientador o el desodorante.</li> </ul> </li> </ul>	-
<b>El desodorante de encendido automático no funciona</b>	<ul style="list-style-type: none"> <li>● ¿Está "Desodorizante de encendido automático" configurado en "APAGADO"? → Configurar a "ENCENDIDO".</li> <li>● Comienza alrededor de 10 segundos después de que usted se ponga de pie frente al asiento del inodoro.</li> </ul>	40 -

## Otros

Problema	Verifique	Pág. de referencia
Hay filtraciones de agua en las conexiones de la tubería	<ul style="list-style-type: none"> <li>● En caso de que haya alguna tuerca floja en una conexión, ajústela con una llave de tuercas o herramienta similar.</li> <li>→ Si la pérdida de agua no cesa, cierre la llave de paso y consulte al servicio al cliente de TOTO (consulte la información de contacto en la contraportada).</li> </ul>	-
La unidad superior está inestable.	<ul style="list-style-type: none"> <li>● Para activar el interruptor del asiento hay una separación entre el cojín del asiento del inodoro y la unidad de la taza. Cuando se sienta en el asiento del inodoro, este baja un poco para activar el interruptor.</li> </ul>	13
El agua salpica cuando usa el inodoro	<ul style="list-style-type: none"> <li>● El agua en la unidad de la taza que se usa para ocultar el olor al excremento es lo que produce las salpicaduras.</li> <li>→ Si se agrega papel higiénico en la superficie del agua se puede reducir levemente la salpicadura.</li> </ul>	-
Cuando realice la descarga, escuchará un ruido como un chapoteo debajo del suelo	<ul style="list-style-type: none"> <li>● Hay casos en los que el sonido se da dentro del tubo de descarga para que el dispositivo garantice que haya agua en la unidad de la taza una vez descargada la unidad.</li> </ul>	-
Cuando se realice la descarga, escuchará un sonido como de gorgoteo	<ul style="list-style-type: none"> <li>● Cuando el inodoro se descarga junto con los desechos, el sonido es el resultado del aire, los desechos y el agua que es arrastrada por el sistema.</li> </ul>	-
La unidad principal hace un ruido	<p>Mientras está sentado en el asiento del inodoro</p> <ul style="list-style-type: none"> <li>● Si "Rocío previo" está en "ENCENDIDO", escuchará los sonidos de funcionamiento de la preparación del rocío previo y de la pulverización del rocío en la unidad de la taza.</li> <li>→ Puede cambiarlo a "APAGADO".</li> </ul>	40
	<p>Al alejarse de la unidad de la taza después del uso</p> <ul style="list-style-type: none"> <li>● Cuando "Desodorizante de encendido automático" está en la posición "ENCENDIDO", los sonidos de la operación aumentan durante 60 segundos luego de ponerse de pie frente al asiento del inodoro.</li> <li>→ Puede cambiarlo a "APAGADO".</li> </ul>	40
Siente aire en la unidad de la taza al sentarse en el asiento	<ul style="list-style-type: none"> <li>● Al sentarse en el asiento del inodoro, se aplica un rocío en la unidad de la taza para que sea más difícil que se adhiera la suciedad. Puede sentir aire cuando se aplica el rocío.</li> <li>→ Puede cambiarlo a "APAGADO".</li> </ul>	40
Hay manchas negras sobre o alrededor de la unidad de la taza	<ul style="list-style-type: none"> <li>● El amoníaco en la orina puede producir manchas negras.</li> <li>→ Si la orina se ha salpicado en la unidad de la taza o en el suelo, limpie inmediatamente.</li> </ul>	-
Hay limo negro o rosa en la superficie de la taza del inodoro	<ul style="list-style-type: none"> <li>● Es resultado del crecimiento de esporas por hongos aerotransportados o bacterias que se alimentan de la suciedad de la taza del inodoro.</li> <li>→ Limpie con detergente neutro para inodoros (no abrasivo).</li> </ul>	-
Hay gotitas de agua en la superficie de la unidad	<ul style="list-style-type: none"> <li>● La condensación ocurre cuando la humedad es elevada, y hay una diferencia significativa entre las temperaturas del agua y del ambiente.</li> <li>→ Limpie las gotitas con un paño seco.</li> <li>(La condensación se puede crear en las tazas a prueba de condensación cuando la diferencia entre las temperaturas del agua y del ambiente excede los 59 °F (15 °C) y la humedad del ambiente alcanza el 80 %).</li> </ul>	-

# Especificaciones

Elemento			SN922M
Alimentación nominal			AC 120 V 60 Hz
Consumo nominal			1277 W
Consumo máximo de energía			1433 W
Tipo de calentador de agua			Tipo instantáneo
Longitud del cable de alimentación			3,94 ft (1,2 m)
Nivel de protección de agua			IPX4
Unidad de la taza	Volumen de descarga		Lleno 1,0 gal (4,0 L), Ligerito 0.8 gal (3,0 L)
	Sistema de suministro de agua		Suministro directo, suministro presurizado
	Tipo de descarga		Descarga ciclónica
	Estilo de la taza		Alargada
Anticongelamiento	Modo dinámico	Volumen de descarga (dinámico)	11,4 gal/h (43 L/h) <sup>*1</sup>
Lavado	Volumen de agua	Lavado posterior	Aprox. 0,07 - 0,11 gal/min. (Aprox. 0,27 - 0,43 L/min.) <con una presión de agua de 29 PSI (0,20MPa)>
		Lavado posterior suave	Aprox. 0,07 - 0,11 gal/min. (Aprox. 0,27 - 0,43 L/min.) <con una presión de agua de 29 PSI (0,20MPa)>
		Lavado frontal	Aprox. 0,08 - 0,11 gal/min. (Aprox. 0,29 - 0,43 L/min.) <con una presión de agua de 29 PSI (0,20MPa)>
	Temperatura del agua		Rango ajustable de temperatura: APAGADO, entre 95 - 104°F (entre 35 - 40°C)
	Capacidad del calentador		1116 W
	Dispositivo de seguridad		Fusible de temperatura
	Dispositivo de prevención de contraflujo		Interruptor de vacío, válvula de retención
Asiento calentado	Temperatura de la superficie		Rango ajustable de temperatura: APAGADO, entre 82 - 97°F (entre 28 - 36°C) (Ahorro de energía automático: Cerca de 79°F (cerca de 26°C), Ahorro de energía automático+: APAGADO)
	Capacidad del calentador		50 W
	Dispositivo de seguridad		Fusible de temperatura
Desodorizante	Método		Desodorización con O <sub>2</sub>
	Volumen del flujo de aire		Modo normal: aprox. 3,17 ft <sup>3</sup> /min. (aprox. 0,09 m <sup>3</sup> /min.), Potencia de arranque: aprox. 5,65 ft <sup>3</sup> /min. (aprox. 0,16 m <sup>3</sup> /min.)
	Consumo de energía		Modo normal: alrededor de 1,7 W, Potencia de arranque: alrededor de 5,3 W
Secador de aire caliente	Temperatura del aire caliente <sup>*2</sup>		Rango ajustable de temperatura: entre 95 - 140°F (entre 35 - 60°C)
	Volumen del flujo de aire		Aprox. 7,77 ft <sup>3</sup> /min (Aprox. 0,22 m <sup>3</sup> /min)
	Capacidad del calentador		347 W
	Dispositivo de seguridad		Temperature fuse
Presión del suministro de agua			Presión de agua mínima necesaria: 7,25 PSI (0,05 MPa) <Dinámico, 2,6 gal/min (10 L/min)>, Presión de agua máxima necesaria: 108,75 PSI (0,75 MPa) <estática>
Temperatura del suministro de agua			32 - 95°F (0 - 35°C)
Temperatura del ambiente de trabajo			32 - 104°F (0 - 40°C)
Dimensiones			W 1,27 ft. x D 2,27 ft. x H 1,75 ft. (W 386 mm x D 693 mm x H 534 mm)
Peso			Entre 90 lb (Entre 41 kg) (Unidad superior, alrededor de 13 lb (6 kg); unidad de la taza, alrededor de 77 lb (35 kg)).

\*1 El volumen de la descarga cambia dependiendo de la presión del agua.

\*2 Temperatura medida por la empresa TOTO en la salida de aire caliente.

- Al desechar este producto, siga las pautas locales o estatales para la eliminación correcta.

# Garantía limitada

## Garantía limitada por un año

1. TOTO garantiza que sus productos de la serie washlet ("Washlet") no presentan defectos en los materiales ni en la mano de obra durante el uso normal cuando se instalan y se le realiza el mantenimiento adecuado, por un período de un (1) año a partir de la fecha de compra. Esta garantía limitada es válida solo para el COMPRADOR ORIGINAL del producto y no es transferible a ningún tercero, como por ejemplo los subsiguientes compradores o propietarios del producto. La presente garantía rige solo para productos de la empresa TOTO adquiridos e instalados en Estados Unidos y Canadá.
2. Las obligaciones de la empresa TOTO según esta garantía se limitan a reparar, reponer o adaptar, a criterio de TOTO, el producto o las piezas que presenten defectos durante el uso normal, siempre y cuando tal producto se haya instalado, utilizado y mantenido correctamente de acuerdo con las instrucciones.  
La empresa TOTO se reserva el derecho de efectuar las inspecciones que puedan resultar necesarias para determinar la causa del defecto. La empresa TOTO no cobrará por la mano de obra o los repuestos relativos a las reparaciones o cambios cubiertos por la garantía. La empresa TOTO no se hace responsable por el costo de la desinstalación, devolución o reinstalación del producto.
3. La presente garantía no es válida en los siguientes casos:
  - a) Daños o pérdidas provocados por desastres naturales tales como incendios, terremotos, inundaciones, explosiones, tormentas eléctricas, etc.
  - b) Daño resultante de cualquier accidente, de un uso no razonable, del mal uso, abuso, negligencia, cuidado inadecuado o mantenimiento del producto.
  - c) Daños o pérdidas provocados por sedimentos o sustancias extrañas presentes en la red de abastecimiento de agua.
  - d) Daños o pérdidas provocados por la calidad del agua en la zona donde se utiliza el producto.
  - e) Daños o pérdidas provocados por una instalación incorrecta, por la instalación del producto en ámbitos rigurosos o peligrosos, o por errores en la extracción, reparación o modificación del producto. Esto es válido para los lugares donde la presión del agua supera los estándares o normativas locales. (NOTA: El producto puede utilizarse con una presión máxima de 80 psi. Consulte los requisitos en los estándares o normativas locales).
  - f) Daños o pérdidas provocados por sobretensiones, rayos u otras situaciones fuera de la responsabilidad de la empresa TOTO o para las que el producto no está diseñado, como por ejemplo no utilizar el cable y el enchufe provistos de fábrica, usar un tomacorriente flojo o averiado, conectar el producto a una corriente eléctrica que no sea de 120 V y 60 Hz o no usar un tomacorriente (con puesta a tierra y fusible) conectado a un disyuntor de falla a tierra.
  - g) Daños o pérdidas provocados por el uso y desgaste normales, como pérdida del brillo, rasguños o decoloración en el tiempo a causa del uso, la limpieza, el agua o las condiciones atmosféricas, como por ejemplo el uso de lejía (lavandina), líquidos alcalinos, limpiadores ácidos, soluciones de limpieza en seco (polvos) o cualquier otro producto abrasivo de limpieza, así como la utilización de esponjas metálicas o de nailon.
4. La garantía pierde su validez si la etiqueta de Peligro (sobre las juntas de la parte posterior de la unidad superior del producto) se rompe o no se mantiene intacta.
5. Para que esta garantía sea válida, debe presentarse una prueba de compra. La empresa TOTO sugiere registrar la garantía después de la compra (para crear un registro de propiedad del producto en <http://www.totousa.com>. Tal registro es completamente voluntario; usted disfrutará de todos los derechos de la garantía limitada aunque no registre el producto.
6. Si el producto se utiliza de forma comercial o se instala fuera de Estados Unidos y Canadá, la empresa TOTO garantiza el producto contra defectos de materiales o fabricación durante un período de un (1) año a partir de la fecha de instalación del producto, siempre y cuando se utilice de forma normal; excepto la duración de la garantía, todos los demás términos siguen siendo válidos.
7. Esta garantía le otorga derechos legales específicos. Es posible que usted tenga otros derechos, los cuales varían según el estado, la provincia o el país en el que resida.
8. Para solicitar un servicio de reparación cubierto por esta garantía, lleve el producto a un centro de servicio técnico TOTO (o envíelo con envío prepagado) junto con una prueba de compra (el recibo de venta original) y una carta que detalle el problema. También puede comunicarse con un distribuidor o servicio de mantenimiento de la empresa TOTO o escribir a TOTO U.S.A., INC., 1155 Southern Road, Morrow, GA 30260, teléfono (888) 295 8134 ó (678) 466-1300 si reside fuera de los EE. UU. Si debido al tamaño del producto o la naturaleza del defecto el producto no puede enviarse a la empresa TOTO, el recibo por parte de la empresa TOTO de la notificación por escrito del defecto junto con la prueba de compra (el recibo de venta original) constituirá el acto de entrega. En tal caso, la empresa TOTO puede optar por reparar el producto en la dirección del comprador o pagar el transporte del producto a un centro de servicio técnico.

ADVERTENCIA: La empresa TOTO no se hace responsable por ningún tipo de falla o daño que sufra el producto como consecuencia de las cloraminas que se utilizan en la red pública de suministro de agua o de los soluciones de limpieza que contienen cloro (hipoclorito de calcio).  
NOTA: El cloro muy concentrado o los productos derivados del cloro pueden dañar gravemente los accesorios. Tal daño puede provocar fugas e importantes daños materiales.

LA PRESENTE GARANTÍA ESCRITA ES LA ÚNICA GARANTÍA QUE OTORGA LA EMPRESA TOTO. COMO RESARCIMIENTO, EL COMPRADOR ORIGINAL RECIBIRÁ EXCLUSIVAMENTE LA REPARACIÓN, REPOSICIÓN O ADAPTACIÓN QUE CORRESPONDA SEGÚN ESTA GARANTÍA. LA EMPRESA TOTO NO SE HACE RESPONSABLE POR LA PÉRDIDA DEL PRODUCTO NI POR OTROS DAÑOS O GASTOS FORTUITOS, ESPECIALES O RESULTANTES QUE SUFRA EL COMPRADOR ORIGINAL, NI POR LA MANO DE OBRA Y DEMÁS COSTOS QUE GENERE LA INSTALACIÓN O DESINSTALACIÓN, LAS REPARACIONES POR PARTE DE TERCEROS U OTROS GASTOS QUE AQUÍ NO SE DETALLAN DE FORMA ESPECÍFICA. EN NINGÚN CASO LA RESPONSABILIDAD DE LA EMPRESA TOTO SUPERARÁ EL PRECIO DEL PRODUCTO. EXCEPTO EN LA MEDIDA EN QUE LA LEGISLACIÓN VIGENTE LO PROHIBA, SE RECHAZA EXPRESAMENTE TODA GARANTÍA IMPLÍCITA, COMO POR EJEMPLO LA COMERCIABILIDAD O IDONEIDAD PARA EL USO O PARA UN FIN DETERMINADO. ALGUNOS ESTADOS NO PERMITEN LA APLICACIÓN DE LIMITACIONES EN LA DURACIÓN DE UNA GARANTÍA IMPLÍCITA, NI LA EXCLUSIÓN O LIMITACIÓN DE LOS DAÑOS FORTUITOS O RESULTANTES, DE MANERA QUE LA LIMITACIÓN Y LA EXCLUSIÓN ANTERIORES PUEDEN NO REGIR EN SU CASO.